

VTC5102

C5000 シリーズ

3G-SDI 対応ビデオタイマー・カウンター・モジュール

取扱説明書

Ver 1.07



COSMIC ENGINEERING

株式会社コスミックエンジニアリング

はじめにお読みください

ご使用上の注意

正しく安全にお使いいただくために、ご使用前に必ずこの取扱説明書をお読みください。

お読みになった後は、必ず装置の近くの見やすいところに大切に保管してください。

絵表示について

この取扱説明書および製品への表示では、製品を安全に正しくお使いいただき、お客様や他の人々への危害や財産への損害を未然に防止するために、いろいろな絵表示をしています。その表示と意味は次のようになっています。内容をよく理解してから本文をお読みください。



警告

この表示内容が無視して誤った取り扱いをすると、人が死亡または重傷を負う可能性が想定される内容を表しています。



注意

この表示内容が無視して誤った取り扱いをすると、人が損害を負う可能性が想定される内容および物的損害のみの発生が想定される内容を表しています。



左の記号は注意（危険・警告を含む）を促す内容があることを告げるものです。図の中に具体的な注意内容が描かれています。



左の記号は禁止の行為であることを告げるものです。図の中や近傍に具体的な禁止内容が描かれています。



左の記号は行為を強制したり指示する内容を告げるものです。図の中に具体的な指示内容が描かれています。

万一、製品の不具合や停電などの外的要因で映像や音声の品質に障害を与えた場合でも、本製品の修理以外の責はご容赦願います。

警告
■ 万一異常が発生したらそのまま使用しない

煙が出ている、変なおいがる、異常な音がする。
 このような時はすぐに電源を切り、電源プラグをコンセントから抜いたあと、
 本製品を設置した業者またはメーカーに修理を依頼してください。

■ お客様による修理はしない

お客様による修理は危険ですので、絶対におやめください。

■ 不安定な場所に置かない

ぐらついた台の上や傾いた所など、不安定な場所に置かないでください。
 落ちたり倒れたりして、けがの原因となることがあります。

■ 内部に異物を入れない

通風口などから内部に金属類や燃えやすいものなどを差し込んだり、
 落とし込んだりしないでください。火災・感電・故障の原因となります。
 万一内部に異物が入った場合は、まず本体の電源を切り、電源プラグを
 コンセントから抜いてください。

■ 本体フレーム等の天板等を外したり、改造をしない

内部には電圧の高い部分がありますので、触ると感電の原因となります。
 機器を改造しないでください。火災・感電の原因となります。

■ ご使用は正しい電源電圧で

表示された電源電圧以外の電圧で使用しないでください。
 火災・感電・故障の原因になります。

■ 雷が鳴り出したら電源プラグには触れない

火災・感電の原因になります。

■ 電源プラグはコンセントの奥まで確実に差し込む

ショートや発熱により、火災・感電の原因となります。

■ 電源ケーブルを傷つけない

電源ケーブルを加工しない。無理に曲げたり、ねじったり、引っ張ったりしない。
 電源ケーブルの上に機器本体や重いものを載せない。
 電源ケーブルを熱器具に近づけない。火災・感電の原因となります。

■ 機器の上に水や薬品等が入った容器を置かない

こぼれたり、中に入った場合、火災・感電・故障の原因となります。



■ 機器の上に小さな金属物を置かない

万一内部に異物が入った場合は、まず本体の電源を切り、電源プラグを本体
 から抜いてください。火災・感電・故障の原因となります。

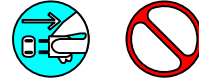

注意
■ 電源プラグを抜くときは

電源プラグを抜くときは電源ケーブルを引っ張らずに必ずプラグをもって抜いてください。ケーブルが傷つき、火災・感電の原因となります。

■ 濡れた手で電源プラグを抜き差ししない

感電の原因となることがあります。

■ 次のような場所には置かない

火災・感電の原因となります。
 湿気やほこりの多いところ、直射日光の当たるところや暖房器具の近くなど高温になるところ、油煙や湯気の当たるところ、水滴の発生しやすいところ。

■ 通風孔をふさがない

本体には内部の温度上昇を防ぐための通風孔が開けてありますので、次のような使い方はしないでください。内部に熱がこもり、火災の原因となります。あお向け、横倒、逆さまにする。風通しの悪い狭い場所に押し込む。

■ 重いものを載せない

機器の上に重いものや本体からはみ出る大きなものを置かないでください。バランスがくずれて倒れたり、落下して、けがの原因となります。

■ 機器の接続は説明書をよく読んでから接続する

本体の電源を切り、各々の機器の取扱説明書に従って接続してください。指定以外のケーブルを使用したり延長したりすると発熱し、火災・やけどの原因となります。

■ 長時間使用しないときは電源プラグを抜く

安全のため必ず電源プラグをコンセントから抜いてください。火災の原因となることがあります。

■ お手入れをする時は電源プラグを抜く

安全のため電源プラグをコンセントから抜いてください。感電の原因となることがあります。



仕様および外観は改良のため、予告無く変更することがあります。
 本機を使用できるのは日本国内のみで、海外では使用できません。
 海外仕様、DC入力仕様については弊社営業までお問い合わせ下さい。

目次

表紙.....	1
はじめにお読みください.....	2
目次.....	5
1. 概要.....	9
2. 構成.....	9
3. 機能.....	9
4. ブロック図.....	10
5. 外観、及び操作説明.....	11
5-1. フロント、リア入出力及び LED 表示.....	11
5-2. フロントモジュール設定.....	12
6. モジュールの取付方法.....	13
7. SNMP.....	14
8. WebControl.....	36
8-1. モジュール画面.....	36
8-2. ステータス.....	37
8-2-1. SDI 入力.....	37
8-2-2. LTC 入力、RS485 入力.....	37
8-2-3. リファレンス.....	37
8-2-4. FPGA 温度.....	37
8-2-5. SDI、LTC、RS485 入力アンロックエラー.....	37
8-2-6. リファレンスアンロックエラー.....	37
8-2-7. FPGA 温度アラームエラー.....	37
8-2-8. GPI1~GPI5 ステータス.....	37
8-2-9. GPO1~GPO5 ステータス.....	37
8-2-10. REM1~REM2 ステータス.....	37
8-3. 各種設定.....	38
8-3-1. カラークリップ.....	38
8-3-2. アラーム設定@SDI、LTC、RS485 入力アンロック.....	38
8-3-3. アラーム設定@リファレンスアンロック.....	38
8-3-4. アラーム設定@FPGA 温度高温.....	38
8-3-5. トラップ設定@SDI、LTC、RS485 入力アンロック.....	38
8-3-6. トラップ設定@リファレンスアンロック.....	38
8-3-7. トラップ設定@FPGA 温度高温.....	39
8-3-8. FPGA 温度高温アラームしきい値設定.....	39
8-3-9. 初期設定に戻す.....	39

- 8-3-10. GPI1~GPI5 設定.....39
- 8-3-11. GPO1~GPO5 設定.....40
- 8-3-12. GPI1~GPI5 レベル/パルス設定.....40
- 8-3-13. GPO1~GPO5 レベル/パルス設定.....40
- 8-3-14. リファレンス選択.....40
- 8-3-15. 位相調整 H 位相、V 位相.....40
- 8-3-16. RS485 制御設定.....40
- 8-3-17. LTC 制御設定.....40
- 8-3-18. リアルタイムスーパー制御設定.....41
- 8-3-19. タイマースーパー制御設定.....41
- 8-3-20. 残時間スーパー制御設定.....41
- 8-3-21. 日付スーパー制御設定.....41
- 8-4. リアルタイム時間設定.....42
 - 8-4-1. リアルタイム時間、分、秒、フレーム表示.....42
 - 8-4-2. リアルタイムポジション H 座標、V 座標.....42
 - 8-4-3. リアルタイム時刻ソース.....42
 - 8-4-4. LTC 日付フォーマット.....42
 - 8-4-5. リアルタイムフォント選択.....42
 - 8-4-6. リアルタイム文字間距離.....42
 - 8-4-7. リアルタイムフォントサイズ.....42
 - 8-4-8. リアルタイム時刻オフセット.....42
 - 8-4-9. リアルタイムフォント FILL 色.....42
 - 8-4-10. リアルタイムフォント FILL 色 R,G,B.....43
 - 8-4-11. リアルタイムフォントキーゲイン.....43
 - 8-4-12. プレート.....43
 - 8-4-13. プレートサイズ X,Y.....43
 - 8-4-14. プレートオフセット X,Y.....43
 - 8-4-15. プレート色 R,G,B,A.....43
 - 8-4-16. リアルタイム時間制.....43
 - 8-4-17. リアルタイムカウントモード.....43
- 8-5. タイマープリセット設定.....44
 - 8-5-1. プリセット 1~8 タイマー時間、分、秒、フレーム表示.....45
 - 8-5-2. プリセット 1~8 タイマーポジション H 座標、V 座標.....46
 - 8-5-3. プリセット 1~8 タイマー時間、分、秒、フレーム.....46
 - 8-5-4. プリセット 1~8 タイマー符号.....46
 - 8-5-5. プリセット 1~8 タイマーフォント選択.....46
 - 8-5-6. プリセット 1~8 タイマー文字間距離.....46
 - 8-5-7. プリセット 1~8 タイマーフォントサイズ.....46
 - 8-5-8. プリセット 1~8 タイマー時刻オフセット.....46

8-5-9. プリセット1~8 タイマーフォント FILL 色.....	46
8-5-10. プリセット1~8 タイマーフォント FILL 色 R,G,B	46
8-5-11. プリセット1~8 タイマーフォントキーゲイン.....	46
8-5-12. プリセット1~8 タイマーカウントゼロ時表示.....	46
8-5-13. プリセット1~8 タイマーカウントゼロ時ストップ	46
8-5-14. プリセット1~8 タイマーモード.....	46
8-5-15. プリセット1~8 タイマー/時差選択.....	46
8-5-16. プリセット1~8 プリセットタイマーのアラーム	46
8-5-17. プリセット1~8 プリセットタイマーの時刻 H,M,S	47
8-6. 残時間プリセット設定	47
8-6-1. プリセット1~8 残時間秒表示	48
8-6-2. プリセット1~8 残時間ポジション H 座標、V 座標.....	48
8-6-3. プリセット1~8 残時間秒、フレーム	48
8-6-4. プリセット1~8 残時間フォント選択	48
8-6-5. プリセット1~8 残時間文字間距離.....	48
8-6-6. プリセット1~8 残時間フォントサイズ	48
8-6-7. プリセット1~8 残時間時刻オフセット.....	48
8-6-8. プリセット1~8 残時間フォント FILL 色.....	48
8-6-9. プリセット1~8 残時間フォント FILL 色 R,G,B	48
8-6-10. プリセット1~8 残時間フォントキーゲイン.....	49
8-6-11. プリセット1~8 残時間ゼロサプレス.....	49
8-6-12. プリセット1~8 残時間ゼロ時スーパーOFF.....	49
8-6-13. プリセット1~8 残時間センタリング.....	49
8-7. 日付設定	49
8-7-1. 日付年上 2 ケタ、年下 2 ケタ、月、日表示	49
8-7-2. 日付ポジション H 座標、V 座標	49
8-8. 再起動設定	49
8-8-1. 再起動を許可	49
8-8-2. コントローラの再起動.....	49
8-9. ログ設定.....	50
8-9-1. ログ件数	50
8-9-2. ログ更新時刻.....	50
8-9-3. ログファイル初期化.....	50
8-9-4. ログ取得	50
8-10. 製品情報	50
8-10-1. 製品 ID.....	51
8-10-2. 製品概要	51
8-10-3. Version (Firmware), Version (Hardware)	51
8-10-4. 占有スロット数.....	51

- 8-10-5. 別名51
- 9. コネクター ピンアサイン表52
- 10. 定格および電気的特性53
- 11. RMT5001-VTC1 外観図54
- 12. お問い合わせ55

1. 概要

- VTC5102 は C5000 モジュールシステムに搭載可能な 3G-SDI/HD-SDI 対応のビデオタイマー・カウンター・モジュールです。
- RS-485、LTC、内部時計(NTP 同期)、又はアンシラリータイムコードから時刻信号を受信し、日付、リアルタイム時刻、プリセットカウントタイマー又は、時差カウントタイマー、残時間によるカウントダウン、カウントアップをスーパー表示することができます。
- C5000 シリーズ システムフレーム C5002 (2RU) , C5001 (1RU) に搭載可能です。
- 欧州 RoHS 指令に適合しております。

2. 構成

VTC5102 は本体と付属品で構成されています。

下記の表の通り揃っていることを確認してください。

品名	型名	数量	備考
ビデオタイマー・カウンター・モジュール	VTC5102	1	本体
取扱説明書		1	本書
検査合格証		1	

3. 機能

- ・3G(レベル A/B)/HD-SDI に対応し、入力フォーマットを OLED に表示します。
- ・残時間は接点信号でコントロール可能です。
- ・日付、リアルタイム時刻、プリセットカウントタイマー又は、時差カウントタイマー、残時間の表示が可能です。
- ・プリセットタイマーの初期値及び残時間値を 8 つまで登録可能です。
- ・日付、時刻、タイマー用と残時間用に 2 種類の文字が登録でき、登録した文字を 4 段階で拡大しスーパーできます。
- 2 種類の文字はエッジ付きとなしが登録でき、どちらをスーパーするか選択できます。
- ・文字の登録は、専用 Windows アプリケーション*1 で作成し、SD カード経由でモジュールに設定します。
- ・表示位置は任意の位置に設定可能で、リアルタイムで変更可能です。
- ・時刻は、12 時間制、又は 24 時間制～30 時間制までの 1 時間刻みで設定可能です。
- ・文字スーパーにはプレートの付加が可能です。
- ・SDI のアンシラリーパケットは全て通過します。
- ・時刻用インターフェースは、RS-485、LTC 入力、内部時計、アンシラリータイムコードから選択可能です。
- ・RS-422 外部制御で残時間のセット/カウント開始、プリセットタイマーの START/STOP が可能です。*1
- ・プリセットタイマーカウントが指定時刻になったとき、接点出力をアサートすることが可能です。
- ・LTC OUT/RS-485 OUT より、時刻情報や残時間情報を出力することが可能です。
- ・各種設定の全項目の設定値と変化時刻、ステータスの変化と変化時刻をログに残し、WEB からダウンロードが可能です。ログは、最新の 10000 件を SD カードに保存しています。
- ・複数の VTC5102 を連携して動作させることが可能です (サイマルモード) 。*1
- ・サイマルモードでは、設定の異なる複数のモジュールの一括制御が可能です。*1

- ・複数のVTC5102を1台のリモートコントロールパネルRMT5001-VTC2で切り替えて操作することが可能です（マルチモード）*1
 - ・リモートコントロールパネルRMT5001-VTC2を2台カスケード接続し、1台のVTC5102を制御設定することが可能です。この場合、RMT5001-VTC2とVTC5102を搭載したC5002又はC5001はイーサネットスイッチを介してLAN接続する必要があります。
 - ・パラメーターの設定はSNMP又は、WEBより設定できます。現在のバージョンではメニューによるパラメーター設定は対応していません。
 - ・SNMPに対応します。
- *1:現在のバージョンでは対応していません。

4. ブロック図

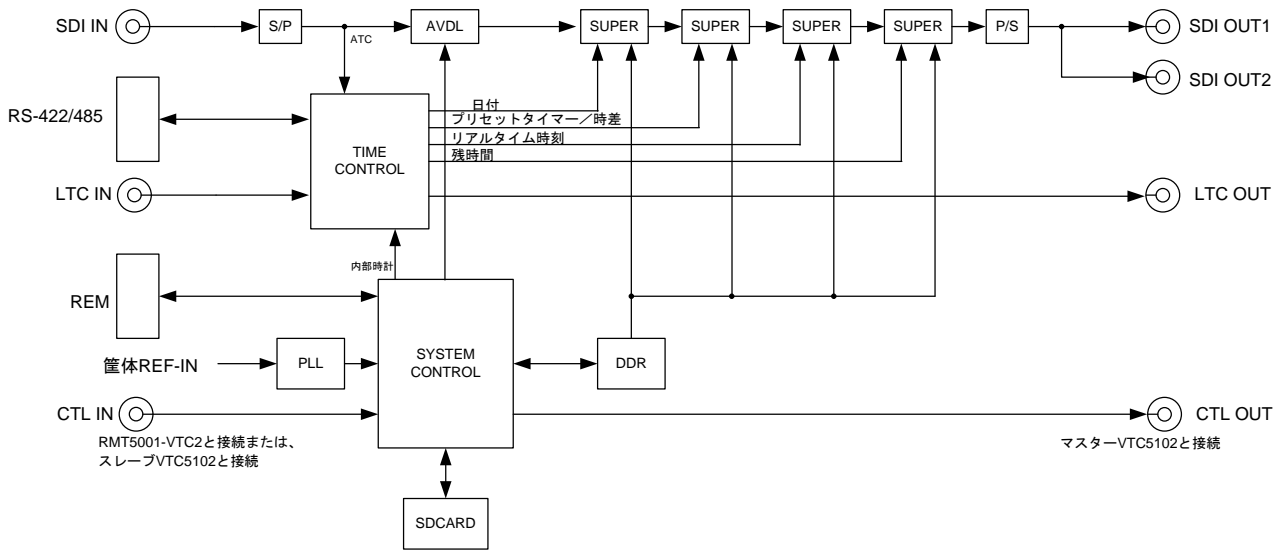

5. 外観、及び操作説明

5-1. フロント、リア入出力及びLED表示

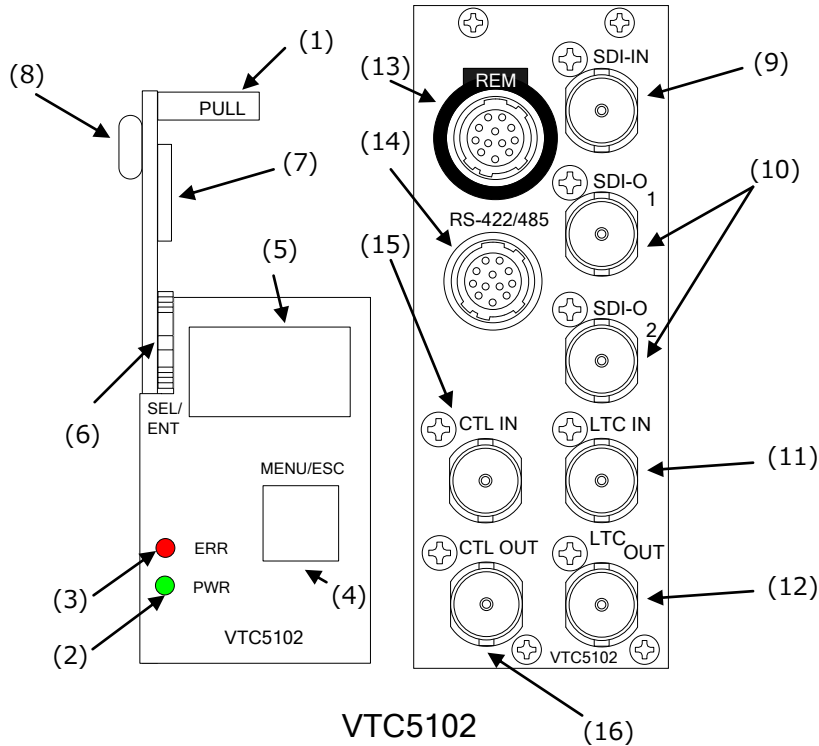

(1) フロントモジュール引き出し取っ手

(2) 電源ランプ 電源投入時 緑点灯

(3) エラーLED エラー無し時消灯、エラー時 赤点灯

設定されているエラーが1つでもあった場合にエラーLEDが赤点灯します。

(4) メニュー/エスケープスイッチ

通常モードでは、メニューモードへの遷移に使用し、メニューモードではメニューのキャンセル処理、又はメニューの上位階層への遷移に使用します。

(5) OLED表示器

通常状態では、入力信号と、REFのステータス状態、時刻の動作モード、タイマー/残時間の現在のプリセット番号、専用リモコンの接続状態を表示します。

VTC5102 HW:V1.*.* SW:V1.*.*	TIMER: P1 REMAIN: P1
IN 1080I59 REF 525I59 MODE:INT.CLK	REM1:DETECT REM2:LOST

メニュー選択スイッチを上下に動かす事により、ステータス画面をスクロールすることができます。又、一定時間経過するとステータス画面は自動スクロールします。

(6) メニュー選択スイッチ

上下に動かすことによりメニュー移動をし、押すことによりメニュー選択、パラメーター選択の決定を行います。現在のバージョンではメニューによるパラメーター選択には対応していません。WEBからの設定のみ対応しています。

(7) SD カードスロット

静止画 4 種を格納する SD カードスロットです。(SD カードはマイクロ SD カードです)

(8) Micro USB(メンテナンス用)

(9) SDI IN 入力コネクタ。

(10) SDI OUT1,OUT2 出力コネクタ

各タイマー情報をスーパーした信号を出力するコネクタです。

(11) LTC IN 入力コネクタ

LTC を入力するためのコネクタです。

(12) LTC OUT 出力コネクタ

LTC を出力するためのコネクタです。

(13) REM コネクタ

GPI,GPO 信号を入出力するコネクタです。

(14) RS-422/485 コネクタ

時刻情報の入出力を行う RS-485 信号、及び外部制御を行う RS-422 信号を入出力するコネクタです。

(15) CTL IN コネクタ

マスターの VTC5102 とスレーブの RMT5001-VTC2 及び、スレーブの VTC5102 を接続するコネクタです。

(16) CTL OUT コネクタ

スレーブの VTC5102 がマスターの VTC5102 と接続するコネクタです。

5 - 2 . フロントモジュール設定

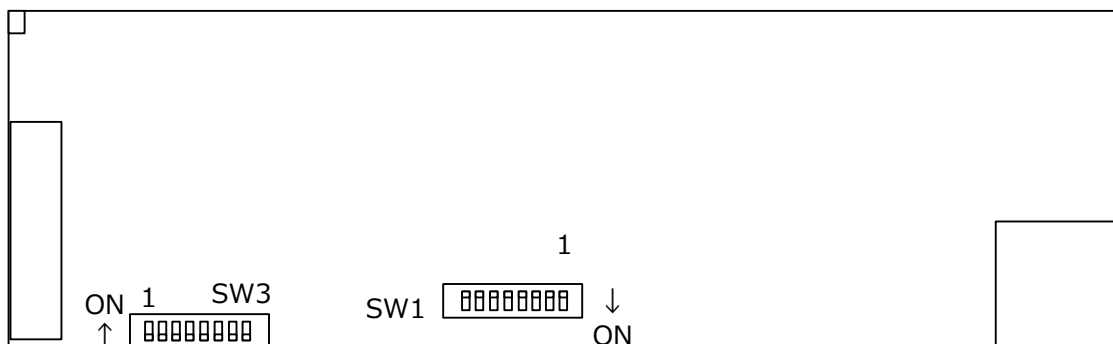

SW3 出荷時は、すべて OFF です。

ビット	内容
1-8	Reserved

SW1 出荷時は、すべて OFF です。

ビット	内容
1-8	Reserved

6. モジュールの取付方法

- 6-1 “2 slot”以上の空きを確認してリアモジュールを実装します。
- 6-2 リアモジュールを slot に挿入してリアモジュール固定ネジを 4ヶ所ネジ止めします。
- 6-3 リアモジュールの slot 番号を確認して、若い番号のほうにフロントモジュールを挿入します（slot9, 10 の場合、slot9 に挿入）。

7. SNMP

VTC5102 は SNMP による監視が可能です。

VTC5102 は [1.3.6. 1.4.1.47892.2.1.64.] の後に、以下のオブジェクト識別子を加えて情報を取得します。index はスロット番号で、C5002 では 1~20、C5001 では 1~6 となります。Get/Set 項目の斜体太文字が初期値です。

オブジェクト識別子	SYNTAX	ACC ESS	BYTE	内容	Get/Set 項目	Trap
ProductId 10.1.10.index	INTEGER	RO	4	プロダクト ID 情報	VTC5102= 64	
ProductDescr 10.1.11.index	OCTET STRING	RO	128	プロダクト説明	VTC5102=" <i>VTC5102 : 2 slot 3G-SDI Video Timer / Counter Module</i> ",	
FwVer 10.1.12.index	OCTET STRING	RO	8	ファームウェアバージョン	-	
HwVer 10.1.13.index	OCTET STRING	RO	8	ハードウェアバージョン	-	
OccupiedSlot 10.1.14.index	INTEGER	RO	4	占有スロット数	2	
AliasName 10.1.15.index	OCTET STRING	R/W	128	エリアス名	-	

オブジェクト識別子	SYNTAX	ACC ESS	BYTE	内容	Get/Set 項目	Trap
AlarmEnSdiInUnlock 20.1.10.index	INTEGER	R/W	4	SDI 入カアンロックアラーム イネーブル	disable=1 , enable=2	
AlarmEnLtcInUnlock 20.1.11.index	INTEGER	R/W	4	LTC 入カアンロックアラーム イネーブル	disable=1 , enable=2	
AlarmEnRS485InUnlo ck 20.1.12.index	INTEGER	R/W	4	RS485 入カアンロックアラ ームイネーブル	disable=1 , enable=2	
AlarmEnRefUnlock 20.1.13.index	INTEGER	R/W	4	リファレンスアンロックアラ ームイネーブル	disable=1 , enable=2	
AlarmEnFpga- HighTemp 20.1.14.index	INTEGER	R/W	4	FPGA 温度アラームイネーブ ル	disable=1 , enable=2	
TrapEnSdiInUnlock 20.1.30.index	INTEGER	R/W	4	SDI 入カアンロックトラップ イネーブル	disable=1 , enable=2	
TrapEnLtcInUnlock 20.1.31.index	INTEGER	R/W	4	LTC 入カアンロックトラップ イネーブル	disable=1 , enable=2	
TrapEnRS485- In1Unlock 20.1.32.index	INTEGER	R/W	4	RS485 入カアンロックトラッ プイネーブル	disable=1 , enable=2	
TrapEnRefUnlock 20.1.33.index	INTEGER	R/W	4	リファレンスアンロックトラ ップイネーブル	disable=1 , enable=2	
TrapEnFpgaHighTemp 20.1.34.index	INTEGER	R/W	4	FPGA 温度トラップイネーブ ル	disable=1 , enable=2	
FpgaTemperature- Threshold 20.1.35.index	INTEGER	R/W	4	FPGA 温度アラームしきい値	-40~ 100 ~125	
ColorClip 20.1.40.index	INTEGER	R/W	4	カラークリップ	disable=1 , enable=2	

オブジェクト識別子	SYNTAX	ACC ESS	BYTE	内容	Get/Set 項目	Trap
Gpi1Setting 20.1.600.index : Gpi5Setting 20.1.604.index	INTEGER	R/W	4	GPI1~5 設定	remainStart=1, remainStop=2, timerStart=3, timerStop=4, hold=5, timeSpOn=6, timeSpOff=7, timerSpOn=8, timerSpOff=9, remainSpOn=10, remainSpOff=11, dateSpOn=12, dateSpOff=13, off=14 , remainP1Start=15, remainP2Start=16, remainP3Start=17, remainP4Start=18, remainP5Start=19, remainP6Start=20, remainP7Start=21, remainP8Start=22 timerP1Set=23, timerP2Set=24, timerP3Set=25, timerP4Set=26, timerP5Set=27, timerP6Set=28, timerP7Set=29, timerP8Set=30, timerP1Start=31, timerP2Start=32, timerP3Start=33, timerP4Start=34, timerP5Start=35, timerP6Start=36, timerP7Start=37, timerP8Start=38, RemainPause=39, TimerPasue=40	

オブジェクト識別子	SYNTAX	ACCESS	BYTE	内容	Get/Set 項目	Trap
Gpo1Setting 20.1.605.index : Gpo5Setting 20.1.609.index	INTEGER	R/W	4	GPO1~5 設定	remainStart=1, remainStop=2, timerStart=3, timerStop=4, hold=5, timeSpOn=6, timeSpOff=7, timerSpOn=8, timerSpOff=9, remainSpOn=10, remainSpOff=11, dateSpOn=12, dateSpOff=13, off=14 , alarmOut=15, RemainPause=16, TimerPause=17	
Gpi1Mode 20.1.610.index : Gpi5Mode 20.1.614.index	INTEGER	R/W	4	GPI レベル制御（オルタネイト）、パルス制御（トリガ）設定	level=1, pulse=2	
Gpo1Mode 20.1.615.index : Gpo5Mode 20.1.619.index	INTEGER	R/W	4	GPO レベル制御（オルタネイト）、パルス制御（トリガ）設定	level=1, pulse=2	
RefSel 20.1.621.index	INTEGER	R/W	4	リファレンス選択	frame=1, sdIn=2	
PhaseOffsetH 20.1.622.index	INTEGER	R/W	4	マニュアル位相調整での H 位相	-1920~ 80 ~1920 (pixel)	
PhaseOffsetV 20.1.623.index	INTEGER	R/W	4	マニュアル位相調整での V 位相	-600~ 0 ~600 (line)	
SuperCtlTime 20.1.630.index	INTEGER	R/W	4	リアルタイムスーパー制御設定	off=1 , on=2	
SuperCtlTimer 20.1.631.index	INTEGER	R/W	4	タイマースーパー制御設定	off=1 , on=2	
SuperCtlRemain 20.1.632.index	INTEGER	R/W	4	残時間スーパー制御設定	off=1 , on=2	
SuperCtlDate 20.1.633.index	INTEGER	R/W	4	日付スーパー制御設定	off=1 , on=2	

オブジェクト識別子	SYNTAX	ACCESS	BYTE	内容	Get/Set 項目	Trap
Rs485Ctl 20.1.634.index	INTEGER	R/W	4	RS485 制御設定	off=1 , ltc=2, rs485=3, rtc=4, remain=5, time=6, timer=7	
LtcCtl 20.1.635.index	INTEGER	R/W	4	LTC 制御設定	off=1 , ltc=2, rs485=3, rtc=4, remain=5, time=6, timer=7	
ReturnDefault 20.1.9900.index	INTEGER	R/W	4	デフォルト設定に戻す	no=1 , yes=2	

オブジェクト識別子	SYNTAX	ACC ESS	BYTE	内容	Get/Set 項目	Trap
TimeSource 21.1.100.index	INTEGER	R/W	4	リアルタイム時刻ソース	internal clock=1 , rs485=2, ltc=3, anc=4, ltc-date=5	
LtcDateFormat 21.1.101.index	INTEGER	R/W	4	LTC日付フォーマット	leitch=1 , st309=2	
TimeFontType 21.1.102.index	INTEGER	R/W	4	リアルタイムフォント選択	font1=1, font2=2, font3=3 , font4=4, font5=5, font6=6, font7=7, font8=8	
TimeFontSpace 21.1.103.index	INTEGER	R/W	4	リアルタイム文字間距離	-128~ 0 ~127	
TimeFontSize 21.1.104.index	INTEGER	R/W	4	リアルタイムフォントサイズ	x1=1 , x2=2, x4=3, x8=4, x1p3=5, x1p6=6, x2p6=7, x3p2=8	
TimeTimeOffset 21.1.105.index	INTEGER	R/W	4	リアルタイム時刻オフセット	0 ~6000	
Plate 21.1.110.index	INTEGER	R/W	4	プレート ONOFF	off=1 , on=2	
PlateSizeX 21.1.111.index	INTEGER	R/W	4	プレートサイズ X	1 ~1920	
PlateSizeY 21.1.112.index	INTEGER	R/W	4	プレートサイズ Y	1 ~1080	
PlateOffsetX 21.1.113.index	INTEGER	R/W	4	プレートオフセット X	-1920~ 0 ~1920	
PlateOffsetY 21.1.114.index	INTEGER	R/W	4	プレートオフセット Y	-1080~ 0 ~1080	
PlateColorR 21.1.115.index	INTEGER	R/W	4	プレート色 R	0 ~255	
PlateColorG 21.1.116.index	INTEGER	R/W	4	プレート色 G	0 ~255	
PlateColorB 21.1.117.index	INTEGER	R/W	4	プレート色 B	0 ~255	
PlateColorA 210.1.118.index	INTEGER	R/W	4	プレート色 A	0 ~255	
Time24H30H 21.1.120.index	INTEGER	R/W	4	リアルタイム時間制	time12h=1, time24h=2 , time25h=3, time26h=4, time27h=5, time28h=6, time29h=7, time30h=8	

オブジェクト識別子	SYNTAX	ACC ESS	BYTE	内容	Get/Set 項目	Trap
TimeCountMode 21.1.122.index	INTEGER	R/W	4	リアルタイムカウントモード	frame=1 , mode10ms =2	
TimeFontFillColor 21.1.123.index	INTEGER	R/W	4	リアルタイムフォントFILL色	font=1 , variColor=2	
TimeFontFillColorR 21.1.124.index	INTEGER	R/W	4	リアルタイムフォント色 R	0 ~255	
TimeFontFillColorG 21.1.125.index	INTEGER	R/W	4	リアルタイムフォント色 G	0 ~255	
TimeFontFillColorB 21.1.126.index	INTEGER	R/W	4	リアルタイムフォント色 B	0 ~255	
TimeFontKeyGain 21.1.127.index	INTEGER	R/W	4	リアルタイムフォントキーゲ イン調整	0 ~ 100 (%)	
TimePosH 21.1.700.index	INTEGER	R/W	4	リアルタイムポジション H 座標	0 ~ 1000 ~1919	
TimePosV 21.1.701.index	INTEGER	R/W	4	リアルタイムポジション V 座標	0 ~1079	
TimeDispH 21.1.800.index	INTEGER	R/W	4	リアルタイム時間表示	off=1, on=2	
TimeDispM 21.1.801.index	INTEGER	R/W	4	リアルタイム分表示	off=1, on=2	
TimeDispS 21.1.802.index	INTEGER	R/W	4	リアルタイム秒表示	off=1, on=2	
TimeDispF 21.1.803.index	INTEGER	R/W	4	リアルタイムフレーム表示	off=1, on=2	
TimerP1FontType 22.1.200.index P2=22.1.220.index P3=22.1.240.index P4=22.1.260.index P5=22.1.280.index P6=22.1.300.index P7=22.1.320.index P8=22.1.340.index	INTEGER	R/W	4	タイマーフォント選択	font1=1, font2=2, font3=3, font4=4 , font5=5, font6=6, font7=7, font8=8	

オブジェクト識別子	SYNTAX	ACCESS	BYTE	内容	Get/Set 項目	Trap
TimerP1FontSpace 22.1.201.index P2=22.1.221.index P3=22.1.241.index P4=22.1.261.index P5=22.1.281.index P6=22.1.301.index P7=22.1.321.index P8=22.1.341.index	INTEGER	R/W	4	タイマー文字間距離	-128~ 0 ~127	
TimerP1FontSize 22.1.202.index P2=22.1.222.index P3=22.1.242.index P4=22.1.262.index P5=22.1.282.index P6=22.1.302.index P7=22.1.322.index P8=22.1.342.index	INTEGER	R/W	4	タイマーフォントサイズ	x1=1 , x2=2, x4=3, x8=4, x1p3=5, x1p6=6, x2p6=7, x3p2=8	
TimerP1TimeOffset 22.1.203.index P2=22.1.223.index P3=22.1.243.index P4=22.1.263.index P5=22.1.283.index P6=22.1.303.index P7=22.1.323.index P8=22.1.343.index	INTEGER	R/W	4	タイマー時刻オフセット	0 ~6000	
TimerP1TimerMode 22.1.204.index P2=22.1.224.index P3=22.1.244.index P4=22.1.264.index P5=22.1.284.index P6=22.1.304.index P7=22.1.324.index P8=22.1.344.index	INTEGER	R/W	4	タイマーモード	countUp=1 , countDown=2	

オブジェクト識別子	SYNTAX	ACC ESS	BYTE	内容	Get/Set 項目	Trap
TimerP1TimerDiff 22.1.205.index P2=22.1.225.index P3=22.1.245.index P4=22.1.265.index P5=22.1.285.index P6=22.1.305.index P7=22.1.325.index P8=22.1.345.index	INTEGER	R/W	4	タイマー/時差選択	timer=1, diff=2, off=3	
TimerP1PresetAlarm 22.1.206.index P2=22.1.226.index P3=22.1.246.index P4=22.1.266.index P5=22.1.286.index P6=22.1.306.index P7=22.1.326.index P8=22.1.346.index	INTEGER	R/W	4	プリセットタイマーのアラ ム ONOFF	off=1 , on=2	
TimerP1PresetAlarm- TimeH 22.1.207.index P2=22.1.227.index P3=22.1.247.index P4=22.1.267.index P5=22.1.287.index P6=22.1.307.index P7=22.1.327.index P8=22.1.347.index	INTEGER	R/W	4	プリセットタイマーの時刻 H	-9~ 0 ~99 (line)	

オブジェクト識別子	SYNTAX	ACC ESS	BYTE	内容	Get/Set 項目	Trap
TimerP1PresetAlarm- TimeM 22.1.208.index P2=22.1.228.index P3=22.1.248.index P4=22.1.268.index P5=22.1.288.index P6=22.1.308.index P7=22.1.328.index P8=22.1.348.index	INTEGER	R/W	4	プリセットタイマーの時刻 M	0 ~59	
TimerP1PresetAlarm- TimeS 22.1.209.index P2=22.1.229.index P3=22.1.249.index P4=22.1.269.index P5=22.1.289.index P6=22.1.309.index P7=22.1.329.index P8=22.1.349.index	INTEGER	R/W	4	プリセットタイマーの時刻 S	0 ~59	
TimerP1DispH 22.1.210.index P2=22.1.230.index P3=22.1.250.index P4=22.1.270.index P5=22.1.290.index P6=22.1.310.index P7=22.1.330.index P8=22.1.350.index	INTEGER	R/W	4	タイマー時間表示	off=1, on=2	

オブジェクト識別子	SYNTAX	ACC ESS	BYTE	内容	Get/Set 項目	Trap
TimerP1DispM 22.1.211.index P2=22.1.231.index P3=22.1.251.index P4=22.1.271.index P5=22.1.291.index P6=22.1.311.index P7=22.1.331.index P8=22.1.351.index	INTEGER	R/W	4	タイマー分表示	off=1, on=2	
TimerP1DispS 22.1.212.index P2=22.1.232.index P3=22.1.252.index P4=22.1.272.index P5=22.1.292.index P6=22.1.312.index P7=22.1.332.index P8=22.1.352.index	INTEGER	R/W	4	タイマー秒表示	off=1, on=2	
TimerP1DispF 22.1.213.index P2=22.1.233.index P3=22.1.253.index P4=22.1.273.index P5=22.1.293.index P6=22.1.313.index P7=22.1.333.index P8=22.1.353.index	INTEGER	R/W	4	タイマーフレーム表示	off=1, on=2	
TimerP1PosH 22.1.214.index P2=22.1.234.index P3=22.1.254.index P4=22.1.274.index P5=22.1.294.index P6=22.1.314.index P7=22.1.334.index P8=22.1.354.index	INTEGER	R/W	4	タイマーポジション H座標	0~1919	

オブジェクト識別子	SYNTAX	ACC ESS	BYTE	内容	Get/Set 項目	Trap
TimerP1PosV 22.1.215.index P2=22.1.235.index P3=22.1.255.index P4=22.1.275.index P5=22.1.295.index P6=22.1.315.index P7=22.1.335.index P8=22.1.355.index	INTEGER	R/W	4	タイマーポジション V座標	0~ 150 ~1079	
TimerP1ValueH 22.1.216.index P2=22.1.236.index P3=22.1.256.index P4=22.1.276.index P5=22.1.296.index P6=22.1.316.index P7=22.1.336.index P8=22.1.356.index	INTEGER	R/W	4	タイマー時	-9~ 0 ~99	
TimerP1ValueM 22.1.217.index P2=22.1.237.index P3=22.1.257.index P4=22.1.277.index P5=22.1.297.index P6=22.1.317.index P7=22.1.337.index P8=22.1.357.index	INTEGER	R/W	4	タイマー分	0 ~59	
TimerP1ValueS 22.1.218.index P2=22.1.238.index P3=22.1.258.index P4=22.1.278.index P5=22.1.298.index P6=22.1.318.index P7=22.1.338.index P8=22.1.358.index	INTEGER	R/W	4	タイマー秒	0 ~59	

オブジェクト識別子	SYNTAX	ACC ESS	BYTE	内容	Get/Set 項目	Trap
TimerP1ValueF 22.1.219.index P2=22.1.239.index P3=22.1.259.index P4=22.1.279.index P5=22.1.299.index P6=22.1.319.index P7=22.1.339.index P8=22.1.359.index	INTEGER	R/W	4	タイマーフレーム	0 ~99	
TimerP1FontFillColor 22.1.400.index P2=22.1.500.index P3=22.1.600.index P4=22.1.700.index P5=22.1.800.index P6=22.1.900.index P7=22.1.1000.index P8=22.1.1100.index	INTEGER	R/W	4	タイマーフォント FILL 色	font=1 , variColor=2	
TimerP1FontFillColorR 22.1.401.index P2=22.1.501.index P3=22.1.601.index P4=22.1.701.index P5=22.1.801.index P6=22.1.901.index P7=22.1.1001.index P8=22.1.1101.index	INTEGER	R/W	4	タイマーフォント色 R	0 ~255	
TimerP1FontFillColorG 22.1.402.index P2=22.1.502.index P3=22.1.602.index P4=22.1.702.index P5=22.1.802.index P6=22.1.902.index P7=22.1.1002.index P8=22.1.1102.index	INTEGER	R/W	4	タイマーフォント色 G	0 ~255	

オブジェクト識別子	SYNTAX	ACC ESS	BYTE	内容	Get/Set 項目	Trap
TimerP1FontFillColorB 22.1.403.index P2=22.1.503.index P3=22.1.603.index P4=22.1.703.index P5=22.1.803.index P6=22.1.903.index P7=22.1.1003.index P8=22.1.1103.index	INTEGER	R/W	4	タイマーフォント色 B	0~255	
TimerP1FontKeyGain 22.1.404.index P2=22.1.504.index P3=22.1.604.index P4=22.1.704.index P5=22.1.804.index P6=22.1.904.index P7=22.1.1004.index P8=22.1.1104.index	INTEGER	R/W	4	タイマーフォントキーゲイン 調整	1~100(%)	
TimerP1Count0Disp 22.1.405.index P2=22.1.505.index P3=22.1.605.index P4=22.1.705.index P5=22.1.805.index P6=22.1.905.index P7=22.1.1005.index P8=22.1.1105.index	INTEGER	R/W	4	タイマーカウントゼロ時表示	off=1, on=2	
TimerP1Count0Stop 22.1.406.index P2=22.1.506.index P3=22.1.606.index P4=22.1.706.index P5=22.1.806.index P6=22.1.906.index P7=22.1.1006.index P8=22.1.1106.index	INTEGER	R/W	4	タイマーカウントゼロ時ストップ	off=1, on=2	

オブジェクト識別子	SYNTAX	ACC ESS	BYTE	内容	Get/Set 項目	Trap
TimerP1ValueSign 22.1.407.index P2=22.1.507.index P3=22.1.607.index P4=22.1.707.index P5=22.1.807.index P6=22.1.907.index P7=22.1.1007.index P8=22.1.1107.index	INTEGER	R/W	4	タイマー符号	plus=1 , minus=2	
RemainP1FontType 23.1.400.index P2=23.1.420.index P3=23.1.440.index P4=23.1.460.index P5=23.1.480.index P6=23.1.500.index P7=23.1.520.index P8=23.1.540.index	INTEGER	R/W	4	残時間フォント選択	font1=1 , font2=2, font3=3, font4=4, font5=5, font6=6, font7=7, font8=8	
RemainP1FontSpace 23.1.401.index P2=23.1.421.index P3=23.1.441.index P4=23.1.461.index P5=23.1.481.index P6=23.1.501.index P7=23.1.521.index P8=23.1.541.index	INTEGER	R/W	4	残時間文字間距離	-128~ 0 ~127	
RemainP1FontSize 23.1.402.index P2=23.1.422.index P3=23.1.442.index P4=23.1.462.index P5=23.1.482.index P6=23.1.502.index P7=23.1.522.index P8=23.1.542.index	INTEGER	R/W	4	残時間フォントサイズ	x1=1, x2=2, x4=3, x8=4 , x1p3=5, x1p6=6, x2p6=7, x3p2=8	

オブジェクト識別子	SYNTAX	ACC ESS	BYTE	内容	Get/Set 項目	Trap
RemainP1TimeOffset 23.1.403.index P2=23.1.423.index P3=23.1.443.index P4=23.1.463.index P5=23.1.483.index P6=23.1.503.index P7=23.1.523.index P8=23.1.543.index	INTEGER	R/W	4	残時間時刻オフセット	0 ~6000	
RemainP1Zero-Suppress 23.1.404.index P2=23.1.424.index P3=23.1.444.index P4=23.1.464.index P5=23.1.484.index P6=23.1.504.index P7=23.1.524.index P8=23.1.544.index	INTEGER	R/W	4	残時間ゼロサプレス	off=1, on=2	
RemainP1Count0SpOff 23.1.405.index P2=23.1.425.index P3=23.1.445.index P4=23.1.465.index P5=23.1.485.index P6=23.1.505.index P7=23.1.525.index P8=23.1.545.index	INTEGER	R/W	4	残時間カウントゼロ時スーパ ーOFF	disable=1, enable=2	
RemainP1DispS 23.1.406.index P2=23.1.426.index P3=23.1.446.index P4=23.1.466.index P5=23.1.486.index P6=23.1.506.index P7=23.1.526.index P8=23.1.546.index	INTEGER	R/W	4	残時間秒表示	off=1, on=2	

オブジェクト識別子	SYNTAX	ACC ESS	BYTE	内容	Get/Set 項目	Trap
RemainP1PosH 23.1.408.index P2=23.1.428.index P3=23.1.448.index P4=23.1.468.index P5=23.1.488.index P6=23.1.508.index P7=23.1.528.index P8=23.1.548.index	INTEGER	R/W	4	残時間ポジション H座標	0~ 650 ~1919	
RemainP1PosV 23.1.409.index P2=23.1.429.index P3=23.1.449.index P4=23.1.469.index P5=23.1.489.index P6=23.1.509.index P7=23.1.529.index P8=23.1.549.index	INTEGER	R/W	4	残時間ポジション V座標	0~ 350 ~1079	
RemainP1ValueS 23.1.410.index P2=23.1.430.index P3=23.1.450.index P4=23.1.470.index P5=23.1.490.index P6=23.1.510.index P7=23.1.530.index P8=23.1.550.index	INTEGER	R/W	4	残時間秒	0 ~99	

オブジェクト識別子	SYNTAX	ACC ESS	BYTE	内容	Get/Set 項目	Trap
RemainP1ValueF 23.1.411.index P2=23.1.431.index P3=23.1.451.index P4=23.1.471.index P5=23.1.491.index P6=23.1.511.index P7=23.1.531.index P8=23.1.551.index	INTEGER	R/W	4	残時間フレーム	0~29~99	
RemainP1Centering 23.1.412.index P2=23.1.432.index P3=23.1.452.index P4=23.1.472.index P5=23.1.492.index P6=23.1.512.index P7=23.1.532.index P8=23.1.552.index	INTEGER	R/W	4	残時間センタリング	off=1 , on=2	
RemainP1FontFillColor 23.1.600.index P2=23.1.700.index P3=23.1.800.index P4=23.1.900.index P5=23.1.1000.index P6=23.1.1100.index P7=23.1.1200.index P8=23.1.1300.index	INTEGER	R/W	4	残時間フォント FILL 色	font=1 , variColor=2	
RemainP1FontFill- ColorR 23.1.601.index P2=23.1.701.index P3=23.1.801.index P4=23.1.901.index P5=23.1.1001.index P6=23.1.1101.index P7=23.1.1201.index P8=23.1.1301.index	INTEGER	R/W	4	残時間フォント色 R	0 ~255	

オブジェクト識別子	SYNTAX	ACC ESS	BYTE	内容	Get/Set 項目	Trap
RemainP1FontFill- ColorG 23.1.602.index P2=23.1.702.index P3=23.1.802.index P4=23.1.902.index P5=23.1.1002.index P6=23.1.1102.index P7=23.1.1202.index P8=23.1.1302.index	INTEGER	R/W	4	残時間フォント色 G	0~255	
RemainP1FontFill- ColorB 23.1.603.index P2=23.1.703.index P3=23.1.803.index P4=23.1.903.index P5=23.1.1003.index P6=23.1.1103.index P7=23.1.1203.index P8=23.1.1303.index	INTEGER	R/W	4	残時間フォント色 B	0~255	
RemainP1FontKeyGain 23.1.604.index P2=23.1.704.index P3=23.1.804.index P4=23.1.904.index P5=23.1.1004.index P6=23.1.1104.index P7=23.1.1204.index P8=23.1.1304.index	INTEGER	R/W	4	残時間フォントキーゲイン調 整	1~100(%)	
DatePosH 24.1.706.index	INTEGER	R/W	4	日付ポジション H座標	0~1919	
DatePosV 24.1.707.index	INTEGER	R/W	4	日付ポジション V座標	0~1079	
DateDispY1 24.1.1000.index	INTEGER	R/W	4	日付年上2ケタ表示	off=1, on=2	

オブジェクト識別子	SYNTAX	ACC ESS	BYTE	内容	Get/Set 項目	Trap
DateDispY2 24.1.1001.index	INTEGER	R/W	4	日付年下 2 ケタ表示	off=1, on=2	
DateDispM 24.1.1002.index	INTEGER	R/W	4	日付月表示	off=1, on=2	
DateDispD 24.1.1003.index	INTEGER	R/W	4	日付日表示	off=1, on=2	
AllowReboot 28.1.910.index	INTEGER	R/W	4	リブート許可	no=1 , yes=2	
Reboot 28.1.911.index	INTEGER	R/W	4	リブート実行	no=1 , yes=2	
LogCount 29.1.10.index	INTEGER	RO	4	ログ件数	0~10000	
LogUpdateTime 29.1.11.index	INTEGER	RO	4	ログ変更時刻	-	
LogReset 29.1.900.index	INTEGER	R/W	4	ログファイル初期化	no=1 , yes=2	

オブジェクト識別子	SYNTAX	ACC ESS	BYTE	内容	Get/Set 項目	Trap
SdiIn 30.1.10.index	INTEGER	RO	4	SDI 入力のステータス	unlock=1, f1080I59=13,f1080I50=14, f1080P59A=26, f1080P50A=27, f1080P59B=29, f1080P50B=30 unknown=60	
LtcIn 30.1.11.index	INTEGER	RO	4	Ltc 入力のステータス	unlock=1, lock=2, err=3	
Rs485In 30.1.12.index	INTEGER	RO	4	RS485 入力のステータス	unlock=1, lock=2, err=3	
Ref 30.1.13.index	INTEGER	RO	4	REF のステータス	unlock=1, f525I59=2, f625I50=3, f720P60=4, f720P59=5, f720P50=6, f720P30=7, f720P29=8, f720P25=9, f720P24=10, f720P23=11, f1080I60=12, f1080I59=13, f1080I50=14, f1080P30=15, f1080P29=16, f1080P25=17, f1080P24=18, f1080P23=19, f1080PSF24=20, f1080PSF23=21	
FpgaTemperature 30.1.14.index	INTEGER	RO	4	FPGA 温度	-40~125	
AlarmSdiInUnlock 30.1.20.index	INTEGER	RO	4	SDI入カアンロックアラーム ステータス	lock=1, unlock=2	○
AlarmLtcInUnlock 30.1.21.index	INTEGER	RO	4	LTC入カアンロックアラーム ステータス	lock=1, unlock=2	○
AlarmRs485InUnlock 30.1.22.index	INTEGER	RO	4	RS485入カアンロックアラーム ステータス	lock=1, unlock=2	○
AlarmRefInUnlock 30.1.23.index	INTEGER	RO	4	Ref アンロックアラームステ ータス	lock=1, unlock=2	○
AlarmFpga- TemperatureError 30.1.24.index	INTEGER	RO	4	FPGA温度アラームステータ ス	noErr=1, err=2	○
Gpo1Status 30.1.30.index : Gpo5Status 30.1.34.index	INTEGER	RO	4	GPO1~5のステータス	off=1, on=2	

オブジェクト識別子	SYNTAX	ACC ESS	BYTE	内容	Get/Set 項目	Trap
Gpi1Status 30.1.40.index : Gpi5Status 30.1.44.index	INTEGER	RO	4	GPI1~5のステータス	off=1, on=2	
Rem1Status 30.1.50.index : Rem2Status 30.1.51.index	INTEGER	RW	4	REM1~2のステータス	lost=1, detect=2	

Trap 番号	内容
vtc5102TrapSdiInLock 64.0.10.index	SDI 入力がロックしたことを示すトラップ
vtc5102TrapLtcInLock 64.0.11.index	LTC 入力がロックしたことを示すトラップ
vtc5112TrapRs485InLock 64.0.12.index	RS485 入力がロックしたことを示すトラップ
vtc5102TrapRefLock 64.0.13.index	リファレンスがロックしたことを示すトラップ
vtc5102TrapFpgaNormalTemperature 64.0.14.index	FPGA の温度が設定値以下になったことを示すトラップ
vtc5102TrapSdiInUnlock 64.0.110.index	SDI 入力がアンロックしたことを示すトラップ
vtc5102TrapLtcInUnlock 64.0.111.index	LTC 入力がアンロックしたことを示すトラップ
vtc5112TrapRs485Unlock 64.0.112.index	RS485 入力がアンロックしたことを示すトラップ
vtc5102TrapRefUnlock 64.0.113.index	リファレンスがアンロックしたことを示すトラップ
vtc5102TrapFpgaHighTemperature 64.0.114.index	FPGA の温度が設定値以上になったことを示すトラップ

8. WebControl

WEB から、全ての設定を確認、変更できます。Google Chrome で IP アドレスを入力して、WebControl に接続します。
 C5002-20/C5001-20 フレームの IP アドレス出荷時設定は、“192.168.0.10”です。

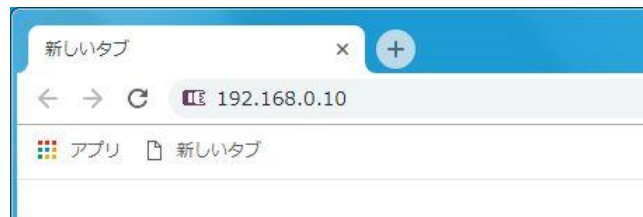

詳細な操作方法は 93-10092 「WebControl 取扱説明書」を参照してください。

8 - 1. モジュール画面

VTC5102 が挿入されたスロットをクリックするとモジュール画面が表示されます。

VTC5102 Slot:15

⚙️ パラメータ
⚠️ アラート
🔗 コネクタ
その他

ステータス [+] 20項目

各種設定 [+] 41項目

リアルタイム時間設定 [+] 28項目

タイマープリセット設定 [+] 224項目

残時間プリセット設定 [+] 136項目

日付設定 [+] 6項目

再起動設定 [+] 2項目

ログ設定 [+] 3項目

製品情報 [+] 6項目

‘+’マークをクリックすることにより、各設定が表示されます。以下に各項目の説明を記載します。

8-2. ステータス

ステータスには各種モジュールの状態が表示されます。

ステータス [-]						22項目	
<input type="checkbox"/> SDI入力	1080i59	<input type="checkbox"/> LTC入力	ロック	<input type="checkbox"/> RS485入力	ロック	<input type="checkbox"/> リファレンス	1080i59
<input type="checkbox"/> FPGA温度	54	<input type="checkbox"/> SDI入力アンロックエラー	ロック	<input type="checkbox"/> LTC入力アンロックエラー	ロック	<input type="checkbox"/> RS485入力アンロックエラー	ロック
<input type="checkbox"/> リファレンスアンロックエラー	ロック	<input type="checkbox"/> FPGA温度エラー	エラー無し	<input type="checkbox"/> GPI1ステータス	オフ	<input type="checkbox"/> GPI2ステータス	オフ
<input type="checkbox"/> GPI3ステータス	オフ	<input type="checkbox"/> GPI4ステータス	オフ	<input type="checkbox"/> GPI5ステータス	オフ	<input type="checkbox"/> GPO1ステータス	オン
<input type="checkbox"/> GPO2ステータス	オフ	<input type="checkbox"/> GPO3ステータス	オフ	<input type="checkbox"/> GPO4ステータス	オフ	<input type="checkbox"/> GPO5ステータス	オフ
<input type="checkbox"/> REM1ステータス	検出	<input type="checkbox"/> REM2ステータス	未検出				

8-2-1. SDI 入力

SDI 入力にそれぞれ入力されている信号のフォーマットを表示します。unlock /1080i59 /1080i50 /1080P59A /1080P50A /1080P59B /1080P50B と表示されます。その他のフォーマットも信号が入力されると表示しますが、本モジュールでサポートしているのは前記の6フォーマットとなります。

8-2-2. LTC 入力, RS485 入力

LTC 入力, RS485 入力の受信状態を表示します。ロック/アンロック/エラーと表示されます。

8-2-3. リファレンス

選択しているリファレンス信号のフォーマットを表示します。Unlock/525i59/1080i59 と表示されます。

8-2-4. FPGA 温度

搭載している FPGA の内部温度を表示します。

8-2-5. SDI, LTC, RS485 入力アンロックエラー

SDI, LTC, RS485 入力がそれぞれアンロックの時に“アンロック”赤表示、ロックしているときに“ロック”緑表示となります。

8-2-6. リファレンスアンロックエラー

選択しているリファレンス信号がアンロックの時に“アンロック”赤表示、ロックしているときに“ロック”緑表示となります。

8-2-7. FPGA 温度アラームエラー

搭載している FPGA の内部温度が設定されているしきい値以上になったとき “エラー”赤表示、しきい値以内のときに“エラー無し”緑表示となります。

8-2-8. GPI1~GPI5 ステータス

GPI が Make 時にオン表示、Brake 時にオフ表示となります。

8-2-9. GPO1~GPO5 ステータス

設定された GPO の条件で、条件成立時 (Make 時) にオン表示、条件不成立時 (Brake 時) にオフ表示となります。

8-2-10. REM1~REM2 ステータス

専用リモコンの接続状態を表示します。検出/未検出と表示されます。

8-3. 各種設定

各種設定には、モジュールに設定できる項目が表示されます。

各項目は、プルダウンメニューにより設定できるパラメーターを選択するか、値を直接入力することにより設定します。入力した時点で、モジュールには設定が反映されます。

各種設定 [-]				42項目			
<input type="checkbox"/> カラークリップ	無効	<input type="checkbox"/> アラーム設定 @ SDI 入力アンロック	無効	<input type="checkbox"/> アラーム設定 @ LTC アンロック	無効	<input type="checkbox"/> アラーム設定 @ RS485アンロック	無効
<input type="checkbox"/> アラーム設定 @ リファレンスアンロック	無効	<input type="checkbox"/> アラーム設定 @ FPGA温度 高温	無効	<input type="checkbox"/> トラップ設定 @ SDI 入力アンロック	無効	<input type="checkbox"/> トラップ設定 @ LTC アンロック	無効
<input type="checkbox"/> トラップ設定 @ RS485アンロック	無効	<input type="checkbox"/> トラップ設定 @ リファレンスアンロック	無効	<input type="checkbox"/> トラップ設定 @ FPGA温度 高温	無効	FPGA温度 高温アラームしきい値設定	100
<input type="checkbox"/> 初期設定に戻す	戻す	<input type="checkbox"/> GPI1設定	なし	<input type="checkbox"/> GPI2設定	なし	<input type="checkbox"/> GPI3設定	なし
<input type="checkbox"/> GPI4設定	なし	<input type="checkbox"/> GPI5設定	なし	<input type="checkbox"/> GPO1設定	なし	<input type="checkbox"/> GPO2設定	なし
<input type="checkbox"/> GPO3設定	なし	<input type="checkbox"/> GPO4設定	なし	<input type="checkbox"/> GPO5設定	なし	<input type="checkbox"/> GPI1レベル/パルス設定	パルス
<input type="checkbox"/> GPI2レベル/パルス設定	パルス	<input type="checkbox"/> GPI3レベル/パルス設定	パルス	<input type="checkbox"/> GPI4レベル/パルス設定	パルス	<input type="checkbox"/> GPI5レベル/パルス設定	パルス
<input type="checkbox"/> GPO1レベル/パルス設定	レベル	<input type="checkbox"/> GPO2レベル/パルス設定	レベル	<input type="checkbox"/> GPO3レベル/パルス設定	レベル	<input type="checkbox"/> GPO4レベル/パルス設定	レベル
<input type="checkbox"/> GPO5レベル/パルス設定	レベル	<input type="checkbox"/> リファレンス選択	SDI入力	<input type="checkbox"/> 位相調整 H位相	80	<input type="checkbox"/> 位相調整 V位相	0
<input type="checkbox"/> RS485制御設定	オフ	<input type="checkbox"/> LTC制御設定	オフ	<input type="checkbox"/> リアルタイムスーパー制御設定	オフ	<input type="checkbox"/> タイマースーパー制御設定	オフ
<input type="checkbox"/> 残時間スーパー制御設定	オフ	<input type="checkbox"/> 日付スーパー制御設定	オフ				

8-3-1. カラークリップ

SMPTE のカラーレンジに収まるようにクリップする機能の有効/無効を設定します。デフォルトは無効に設定されています。

8-3-2. アラーム設定@SDI、LTC、RS485 入力アンロック

アラーム設定を有効にした場合、SDI 入力、LTC 入力、RS485 入力がそれぞれアンロック時にモジュールアラームを出力します。無効に設定したときは、モジュールアラーム出力しません。モジュールアラーム出力時は、モジュールのエラーLEDが赤点灯、筐体の左右電源部に搭載されているモジュールアラームが赤点灯します。デフォルトは無効に設定されています。

8-3-3. アラーム設定@リファレンスアンロック

アラーム設定を有効にした場合、リファレンスがアンロック時にモジュールアラームを出力します。無効に設定したときは、モジュールアラーム出力しません。点灯動作は SDI 入力と同じです。デフォルトは無効に設定されています。

8-3-4. アラーム設定@FPGA 温度高温

アラーム設定を有効にした場合、FPGA 温度が設定しきい値以上の時にモジュールアラームを出力します。無効に設定したときは、モジュールアラーム出力しません。点灯動作は SDI 入力と同じです。デフォルトは無効に設定されています。

8-3-5. トラップ設定@SDI、LTC、RS485 入力アンロック

トラップ設定を有効にした場合、SDI、LTC、RS485 入力がそれぞれアンロック時に SNMP トラップを出力します。無効に設定したときは、SNMP トラップを出力しません。デフォルトは無効に設定されています。

8-3-6. トラップ設定@リファレンスアンロック

トラップ設定を有効にした場合、リファレンスがアンロック時に SNMP トラップを出力します。無効に設定したときは、SNMP トラップを出力しません。デフォルトは無効に設定されています。

8-3-7. トラップ設定@FPGA 温度高温

トラップ設定を有効にした場合、FPGA 温度が設定しきい値以上の時に SNMP トラップを出力します。無効に設定したときは、SNMP トラップを出力しません。デフォルトは無効に設定されています。

8-3-8. FPGA 温度高温アラームしきい値設定

FPGA 温度高温アラームのしきい値を設定します。-40~125℃に設定でき、デフォルト 100℃に設定されています。

8-3-9. 初期設定に戻す

クリックすることにより工場出荷時の初期設定に戻します。

8-3-10. GPI1~GPI5 設定

各 GPI の機能を設定します。設定できる項目は以下の通りです。デフォルトは、“なし”が設定されています。

設定項目	設定内容
残時間スタート	現在セットされているプリセットの残時間タイマーを開始します。
残時間ストップ	現在動作している残時間タイマーを停止します。
残時間ポーズ	現在動作している残時間タイマーのカウントを一時停止します。
タイマースタート	現在セットされているプリセットのタイマーを開始します。
タイマーストップ	現在動作しているタイマーを停止します。
タイマーポーズ	現在動作しているタイマーのカウントを一時停止します。
ホールド	現在動作している残時間タイマー、タイマーのカウント表示を一時停止します。
リアルタイムスーパーオン	リアルタイム情報をスーパー開始します。
リアルタイムスーパーオフ	リアルタイム情報をスーパー停止します。
タイマースーパーオン	タイマー情報をスーパー開始します。
タイマースーパーオフ	タイマー情報をスーパー停止します。
残時間スーパーオン	残時間情報をスーパー開始します。
残時間スーパーオフ	残時間情報をスーパー停止します。
日付スーパーオン	日付情報をスーパー開始します。
日付スーパーオフ	日付情報をスーパー停止します。
なし	なにもしません。
残時間プリセット1~8 スタート	指定されたプリセットの残時間タイマーを開始します。
タイマープリセット1~8 セット	指定されたプリセットのタイマーを設定します。
タイマープリセット1~8 スタート	指定されたプリセットのタイマーを開始します。

8-3-1.1. GPO1~GPO5 設定

各 GPO の機能を設定します。設定できる項目は以下の通りです。デフォルトは、“なし”が設定されています。

設定項目	設定内容
残時間スタート	残時間タイマーが動作している間タリー出力します。
残時間ストップ	残時間タイマーが停止している間タリー出力します。
残時間ポーズ	残時間タイマーがポーズしている間タリー出力します。
タイマースタート	タイマーが動作している間タリー出力します。
タイマーストップ	タイマーが停止している間タリー出力します。
タイマーポーズ	タイマーがポーズしている間タリー出力します。
ホールド	現在動作している残時間タイマー、タイマー表示が一時停止している間タリー出力します。
リアルタイムスーパーオン	リアルタイム情報をスーパーしている間タリー出力します。
リアルタイムスーパーオフ	リアルタイム情報をスーパーしていない間タリー出力します。
タイマースーパーオン	タイマー情報をスーパーしている間タリー出力します。
タイマースーパーオフ	タイマー情報をスーパーしていない間タリー出力します。
残時間スーパーオン	残時間情報をスーパーしている間タリー出力します。
残時間スーパーオフ	残時間情報をスーパーしていない間タリー出力します。
日付スーパーオン	日付情報をスーパーしている間タリー出力します。
日付スーパーオフ	日付情報をスーパーしていない間タリー出力します。
なし	なにもしません。
アラーム出力	プリセットタイマーのアラーム時刻になった時タリー出力します。

8-3-1.2. GPI1~GPI5 レベル/パルス設定

GPI1~GPI5 がレベル入力か、パルス入力かを設定します。Pulse/Level が設定でき、デフォルトは Pulse です。

8-3-1.3. GPO1~GPO5 レベル/パルス設定

GPO1~GPO5 がレベル出力か、パルス出力かを設定します。Pulse/Level が設定でき、デフォルトは Level です。パルスに設定したときのパルス幅は、約 500ms です。

8-3-1.4. リファレンス選択

リファレンス入力を設定します。フレーム（筐体入力の共通リファレンス）/SDI In が設定可能です。SDI In を選択すると Line1 に同期した出力となります。デフォルトは SDI In です。

8-3-1.5. 位相調整 H 位相、V 位相

出力位相を設定します。H 位相は-1920~1920 ピクセル、V 位相は-600~600 ラインの設定範囲で、デフォルトは H 位相 80 ピクセル、V 位相 0 ラインです。

8-3-1.6. RS485 制御設定

RS485 に出力する時刻情報を設定します。オフ/LTC/RS485/RTC/Remain/Time/Timer が設定でき、デフォルトはオフです。

8-3-1.7. LTC 制御設定

LTC に出力する時刻情報を設定します。オフ/LTC/RS485/RTC/Remain/Time/Timer が設定でき、デフォルトはオフです。

8-3-18. リアルタイムスーパー制御設定

リアルタイム時刻のスーパーのオン、オフを設定します。デフォルトはオフです。

8-3-19. タイマースーパー制御設定

タイマーのスーパーのオン、オフを設定します。デフォルトはオフです。

8-3-20. 残時間スーパー制御設定

残時間のスーパーのオン、オフを設定します。デフォルトはオフです。

8-3-21. 日付スーパー制御設定

日付のスーパーのオン、オフを設定します。デフォルトはオフです。

8-4. リアルタイム時間設定

各項目は、プルダウンメニューにより設定できるパラメーターを選択するか、値を直接入力することにより設定します。入力した時点で、モジュールには設定が反映されます。



リアルタイム時間設定 [-]				28項目			
<input type="checkbox"/> リアルタイム時間表示	オン	<input type="checkbox"/> リアルタイム分表示	オン	<input type="checkbox"/> リアルタイム秒表示	オン	<input type="checkbox"/> リアルタイムフレーム表示	オン
<input type="checkbox"/> リアルタイムポジションH座標	0	<input type="checkbox"/> リアルタイムポジションV座標	0	<input type="checkbox"/> リアルタイム時刻ソース	Internal Cloc	<input type="checkbox"/> LTC日付フォーマット	leitch
<input type="checkbox"/> リアルタイムフォント選択	font1	<input type="checkbox"/> リアルタイム文字間距離	0	<input type="checkbox"/> リアルタイムフォントサイズ	x1	<input type="checkbox"/> リアルタイム時刻オフセット	0
<input type="checkbox"/> リアルタイムフォントFILL色	フォント	<input type="checkbox"/> リアルタイムフォントFILL色R	0	<input type="checkbox"/> リアルタイムフォントFILL色G	0	<input type="checkbox"/> リアルタイムフォントFILL色B	0
<input type="checkbox"/> リアルタイムフォントキーゲイン(%)	100	<input type="checkbox"/> プレート	オフ	<input type="checkbox"/> プレートサイズX	1	<input type="checkbox"/> プレートサイズY	1
<input type="checkbox"/> プレートオフセットX	0	<input type="checkbox"/> プレートオフセットY	0	<input type="checkbox"/> プレート色R	0	<input type="checkbox"/> プレート色G	0
<input type="checkbox"/> プレート色B	0	<input type="checkbox"/> プレート色A	0	<input type="checkbox"/> リアルタイム時間制	24H	<input type="checkbox"/> リアルタイムカウントモード	frame

8-4-1. リアルタイム時間、分、秒、フレーム表示

リアルタイム時刻の時間、分、秒、フレーム情報をそれぞれ表示する（オン）か、しない（オフ）かを設定します。デフォルトは全てオンです。

8-4-2. リアルタイムポジションH座標、V座標

リアルタイム時刻の左上表示位置を指定します。H座標は0～1919ピクセル、V座標は0～1079ラインで設定できます。デフォルトは(1000,0)の座標です。

8-4-3. リアルタイム時刻ソース

リアルタイム時刻のソースを選択します。Internal Clock/RS485/LTC/ATC/LTC-DATE が設定でき、デフォルトは Internal Clock です。

8-4-4. LTC日付フォーマット

LTC入力の日付のフォーマットを設定します。Leitch/ST309 が設定でき、デフォルトは leitch です。

8-4-5. リアルタイムフォント選択

リアルタイム時刻の表示フォントを指定します。font1～font8 が用意されており、デフォルトは font3 です。

8-4-6. リアルタイム文字間距離

リアルタイム時刻の各文字間距離を設定します。設定範囲は-127～+127で、デフォルトは0です。

8-4-7. リアルタイムフォントサイズ

リアルタイム時刻の表示フォントサイズを指定します。x1/x1.3/x1.6/x2/x2.6/x3.2/x4/x8 が設定でき、デフォルトは x1 です。

8-4-8. リアルタイム時刻オフセット

受信時刻に対し指定したオフセット時間をプラスして時刻情報を補正します。設定できるオフセット時間範囲は 0～6000ms で、デフォルトは 0ms です。

8-4-9. リアルタイムフォントFILL色

リアルタイム時刻の表示フォントの FILL 色についてフォントで使用されている色値を使用するか、指定色にするかを設定します。フォント / 指定色を設定でき、デフォルトはフォントです。

8-4-10. リアルタイムフォント FILL 色 R,G,B

リアルタイム時刻の表示フォントの FILL 色を指定色に設定したときの FILL カラー値を設定します。各色値は 0~255 の範囲で設定でき、デフォルトは全て 0 です（黒）。

8-4-11. リアルタイムフォントキーゲイン

リアルタイム時刻の表示フォントのキー値（アルファ値）を 0~100%の範囲で調整できます。デフォルトは 100%（フォントに指定されたキー値）です。

8-4-12. プレート

リアルタイム時刻の背景プレートの表示オン、オフを設定します。デフォルトはオフです。

8-4-13. プレートサイズ X,Y

リアルタイム時刻の背景プレートの X サイズ、Y サイズを設定します。設定できる範囲は X サイズ 1~1920 ピクセル、Y サイズ 1~1080 ラインで、デフォルトは(1,1)です。

8-4-14. プレートオフセット X,Y

リアルタイム時刻の背景プレートのオフセット配置座標を設定します。X は 0~1919 ピクセル、Y は 0~1079 ラインの範囲で設定でき、デフォルトは(0,0)です。

8-4-15. プレート色 R,G,B,A

リアルタイム時刻の背景プレートの色値を設定します。各色値は 0~255 の範囲で、デフォルトは全て 0 です。

8-4-16. リアルタイム時間制

リアルタイム時刻の 1 日の時間を設定します。12H/24H/25H/26H/27H/28H/29H/30H が設定でき、デフォルトは 24H です。

8-4-17. リアルタイムカウントモード

リアルタイム時刻のカウントをフレームで行うか、1/100sec で行うか設定します。デフォルトは frame です。

8 - 5. タイマープリセット設定

各項目は、プルダウンメニューにより設定できるパラメーターを選択するか、値を直接入力することにより設定します。入力した時点で、モジュールには設定が反映されます。

タイマープリセット設定 [-]																224項目							
<input type="checkbox"/>	プリセット1 タイマー 時間表示	オン	<input type="checkbox"/>	プリセット2 タイマー 時間表示	オン	<input type="checkbox"/>	プリセット3 タイマー 時間表示	オン	<input type="checkbox"/>	プリセット4 タイマー 時間表示	オン	<input type="checkbox"/>	プリセット5 タイマー 時間表示	オン	<input type="checkbox"/>	プリセット6 タイマー 時間表示	オン	<input type="checkbox"/>	プリセット7 タイマー 時間表示	オン	<input type="checkbox"/>	プリセット8 タイマー 時間表示	オン
<input type="checkbox"/>	プリセット1 タイマー 分表示	オン	<input type="checkbox"/>	プリセット2 タイマー 分表示	オン	<input type="checkbox"/>	プリセット3 タイマー 分表示	オン	<input type="checkbox"/>	プリセット4 タイマー 分表示	オン	<input type="checkbox"/>	プリセット5 タイマー 分表示	オン	<input type="checkbox"/>	プリセット6 タイマー 分表示	オン	<input type="checkbox"/>	プリセット7 タイマー 分表示	オン	<input type="checkbox"/>	プリセット8 タイマー 分表示	オン
<input type="checkbox"/>	プリセット1 タイマー 秒表示	オン	<input type="checkbox"/>	プリセット2 タイマー 秒表示	オン	<input type="checkbox"/>	プリセット3 タイマー 秒表示	オン	<input type="checkbox"/>	プリセット4 タイマー 秒表示	オン	<input type="checkbox"/>	プリセット5 タイマー 秒表示	オン	<input type="checkbox"/>	プリセット6 タイマー 秒表示	オン	<input type="checkbox"/>	プリセット7 タイマー 秒表示	オン	<input type="checkbox"/>	プリセット8 タイマー 秒表示	オン
<input type="checkbox"/>	プリセット1 タイマーフ レーム表示	オン	<input type="checkbox"/>	プリセット2 タイマーフ レーム表示	オン	<input type="checkbox"/>	プリセット3 タイマーフ レーム表示	オン	<input type="checkbox"/>	プリセット4 タイマーフ レーム表示	オン	<input type="checkbox"/>	プリセット5 タイマーフ レーム表示	オン	<input type="checkbox"/>	プリセット6 タイマーフ レーム表示	オン	<input type="checkbox"/>	プリセット7 タイマーフ レーム表示	オン	<input type="checkbox"/>	プリセット8 タイマーフ レーム表示	オン
<input type="checkbox"/>	プリセット1 タイマー ポジション H座標	0	<input type="checkbox"/>	プリセット2 タイマー ポジション H座標	0	<input type="checkbox"/>	プリセット3 タイマー ポジション H座標	0	<input type="checkbox"/>	プリセット4 タイマー ポジション H座標	0	<input type="checkbox"/>	プリセット5 タイマー ポジション H座標	0	<input type="checkbox"/>	プリセット6 タイマー ポジション H座標	0	<input type="checkbox"/>	プリセット7 タイマー ポジション H座標	0	<input type="checkbox"/>	プリセット8 タイマー ポジション H座標	0
<input type="checkbox"/>	プリセット1 タイマー ポジション V座標	150	<input type="checkbox"/>	プリセット2 タイマー ポジション V座標	150	<input type="checkbox"/>	プリセット3 タイマー ポジション V座標	150	<input type="checkbox"/>	プリセット4 タイマー ポジション V座標	150	<input type="checkbox"/>	プリセット5 タイマー ポジション V座標	150	<input type="checkbox"/>	プリセット6 タイマー ポジション V座標	150	<input type="checkbox"/>	プリセット7 タイマー ポジション V座標	150	<input type="checkbox"/>	プリセット8 タイマー ポジション V座標	150
<input type="checkbox"/>	プリセット1 タイマー 時	0	<input type="checkbox"/>	プリセット2 タイマー 時	0	<input type="checkbox"/>	プリセット3 タイマー 時	0	<input type="checkbox"/>	プリセット4 タイマー 時	0	<input type="checkbox"/>	プリセット5 タイマー 時	0	<input type="checkbox"/>	プリセット6 タイマー 時	0	<input type="checkbox"/>	プリセット7 タイマー 時	0	<input type="checkbox"/>	プリセット8 タイマー 時	0
<input type="checkbox"/>	プリセット1 タイマー 分	0	<input type="checkbox"/>	プリセット2 タイマー 分	0	<input type="checkbox"/>	プリセット3 タイマー 分	0	<input type="checkbox"/>	プリセット4 タイマー 分	0	<input type="checkbox"/>	プリセット5 タイマー 分	0	<input type="checkbox"/>	プリセット6 タイマー 分	0	<input type="checkbox"/>	プリセット7 タイマー 分	0	<input type="checkbox"/>	プリセット8 タイマー 分	0
<input type="checkbox"/>	プリセット1 タイマー 秒	0	<input type="checkbox"/>	プリセット2 タイマー 秒	0	<input type="checkbox"/>	プリセット3 タイマー 秒	0	<input type="checkbox"/>	プリセット4 タイマー 秒	0	<input type="checkbox"/>	プリセット5 タイマー 秒	0	<input type="checkbox"/>	プリセット6 タイマー 秒	0	<input type="checkbox"/>	プリセット7 タイマー 秒	0	<input type="checkbox"/>	プリセット8 タイマー 秒	0
<input type="checkbox"/>	プリセット1 タイマーフ レーム	0	<input type="checkbox"/>	プリセット2 タイマーフ レーム	0	<input type="checkbox"/>	プリセット3 タイマーフ レーム	0	<input type="checkbox"/>	プリセット4 タイマーフ レーム	0	<input type="checkbox"/>	プリセット5 タイマーフ レーム	0	<input type="checkbox"/>	プリセット6 タイマーフ レーム	0	<input type="checkbox"/>	プリセット7 タイマーフ レーム	0	<input type="checkbox"/>	プリセット8 タイマーフ レーム	0
<input type="checkbox"/>	プリセット1 タイマー 符号	プラス	<input type="checkbox"/>	プリセット2 タイマー 符号	プラス	<input type="checkbox"/>	プリセット3 タイマー 符号	プラス	<input type="checkbox"/>	プリセット4 タイマー 符号	プラス	<input type="checkbox"/>	プリセット5 タイマー 符号	プラス	<input type="checkbox"/>	プリセット6 タイマー 符号	プラス	<input type="checkbox"/>	プリセット7 タイマー 符号	プラス	<input type="checkbox"/>	プリセット8 タイマー 符号	プラス
<input type="checkbox"/>	プリセット1 タイマーフ ォント選択	font4	<input type="checkbox"/>	プリセット2 タイマーフ ォント選択	font4	<input type="checkbox"/>	プリセット3 タイマーフ ォント選択	font4	<input type="checkbox"/>	プリセット4 タイマーフ ォント選択	font4	<input type="checkbox"/>	プリセット5 タイマーフ ォント選択	font4	<input type="checkbox"/>	プリセット6 タイマーフ ォント選択	font4	<input type="checkbox"/>	プリセット7 タイマーフ ォント選択	font4	<input type="checkbox"/>	プリセット8 タイマーフ ォント選択	font4
<input type="checkbox"/>	プリセット5 タイマーフ ォント選択	font4	<input type="checkbox"/>	プリセット6 タイマーフ ォント選択	font4	<input type="checkbox"/>	プリセット7 タイマーフ ォント選択	font4	<input type="checkbox"/>	プリセット8 タイマーフ ォント選択	font4	<input type="checkbox"/>			<input type="checkbox"/>			<input type="checkbox"/>			<input type="checkbox"/>		

8-5-2. プリセット1~8 タイマーポジション H 座標、V 座標

プリセット1~8のタイマーの表示座標を設定します。H座標は0~1919ピクセル、V座標は0~1079ラインの範囲で設定でき、デフォルトは(0,150)です。

8-5-3. プリセット1~8 タイマー時間、分、秒、フレーム

プリセット1~8のタイマーのタイマー値を設定します。時間は0~99、分は0~59、秒は0~59、フレームは0~99です。デフォルトは全て0です。

8-5-4. プリセット1~8 タイマー符号

プリセット1~8のタイマーのタイマー値がプラス値か、マイナス値かを設定します。Plus/minusと設定し、デフォルトはplusです。

8-5-5. プリセット1~8 タイマーフォント選択

プリセット1~8のタイマーの表示フォントを選択します。font1~font8が設定でき、デフォルトはfont4です。

8-5-6. プリセット1~8 タイマー文字間距離

プリセット1~8のタイマーの各文字間距離を設定します。設定範囲は-127~+127で、デフォルトは0です。

8-5-7. プリセット1~8 タイマーフォントサイズ

プリセット1~8のタイマーの表示フォントサイズを指定します。x1/x1.3/x1.6/x2/x2.6/x3.2/x4/x8が設定でき、デフォルトはx1です。

8-5-8. プリセット1~8 タイマー時刻オフセット

プリセット1~8のタイマー値を設定した時間だけ遅延して表示します。設定できるオフセット時間範囲は0~6000msで、デフォルトは0msです。

8-5-9. プリセット1~8 タイマーフォント FILL 色

プリセット1~8のタイマー表示フォントの FILL 色についてフォントで使用されている色値を使用するか、指定色にするかを設定します。フォント/指定色を設定でき、デフォルトはフォントです。

8-5-10. プリセット1~8 タイマーフォント FILL 色 R,G,B

プリセット1~8のタイマー表示フォントの FILL 色を指定色に設定したときの FILL カラー値を設定します。各色値は0~255の範囲で設定でき、デフォルトは全て0です（黒）。

8-5-11. プリセット1~8 タイマーフォントキーゲイン

プリセット1~8のタイマー表示フォントのキー値（アルファ値）を0~100%の範囲で調整できます。デフォルトは100%（フォントに指定されたキー値）です。

8-5-12. プリセット1~8 タイマーカウントゼロ時表示

プリセット1~8のタイマーのカウントゼロ時のタイマー値の表示オン、オフを設定します。デフォルトはオンです。

8-5-13. プリセット1~8 タイマーカウントゼロ時ストップ

プリセット1~8のタイマーのカウントゼロ時のカウント動作をストップする（オン）か、ストップしない（オフ）かを設定します。デフォルトはオフです。

8-5-14. プリセット1~8 タイマーモード

プリセット1~8のタイマーの動作モードを設定します。カウントアップ/カウントダウンが設定でき、デフォルトはカウントアップです。

8-5-15. プリセット1~8 タイマー/時差選択

プリセット1~8のタイマーの種類を設定します。タイマー/時差が設定でき、デフォルトはタイマーです。

8-5-16. プリセット1~8 プリセットタイマーのアラーム

プリセット1~8のタイマーがアラーム設定時刻になったとき、アラームを出力する（オン）か、しない（オフ）かを設定します。デフォルトはオフです。

8-5-17. プリセット1~8 プリセットタイマーの時刻 H,M,S

プリセット1~8のタイマーのアラーム設定時刻を設定します。Hは0~99、Mは0~59、Sは0~59が設定でき、デフォルトは全て0です。

8-6. 残時間プリセット設定

各項目は、プルダウンメニューにより設定できるパラメーターを選択するか、値を直接入力することにより設定します。入力した時点で、モジュールには設定が反映されます。

残時間プリセット設定 [-] 136項目

<input type="checkbox"/> プリセット1 残時間秒表示 <input type="text" value="オン"/>	<input type="checkbox"/> プリセット2 残時間秒表示 <input type="text" value="オン"/>	<input type="checkbox"/> プリセット3 残時間秒表示 <input type="text" value="オン"/>	<input type="checkbox"/> プリセット4 残時間秒表示 <input type="text" value="オン"/>
<input type="checkbox"/> プリセット5 残時間秒表示 <input type="text" value="オン"/>	<input type="checkbox"/> プリセット6 残時間秒表示 <input type="text" value="オン"/>	<input type="checkbox"/> プリセット7 残時間秒表示 <input type="text" value="オン"/>	<input type="checkbox"/> プリセット8 残時間秒表示 <input type="text" value="オン"/>
<input type="checkbox"/> プリセット1 残時間ポジション H座標 <input type="text" value="650"/>	<input type="checkbox"/> プリセット2 残時間ポジション H座標 <input type="text" value="650"/>	<input type="checkbox"/> プリセット3 残時間ポジション H座標 <input type="text" value="650"/>	<input type="checkbox"/> プリセット4 残時間ポジション H座標 <input type="text" value="650"/>
<input type="checkbox"/> プリセット5 残時間ポジション H座標 <input type="text" value="650"/>	<input type="checkbox"/> プリセット6 残時間ポジション H座標 <input type="text" value="650"/>	<input type="checkbox"/> プリセット7 残時間ポジション H座標 <input type="text" value="650"/>	<input type="checkbox"/> プリセット8 残時間ポジション H座標 <input type="text" value="650"/>
<input type="checkbox"/> プリセット1 残時間ポジション V座標 <input type="text" value="350"/>	<input type="checkbox"/> プリセット2 残時間ポジション V座標 <input type="text" value="350"/>	<input type="checkbox"/> プリセット3 残時間ポジション V座標 <input type="text" value="350"/>	<input type="checkbox"/> プリセット4 残時間ポジション V座標 <input type="text" value="350"/>
<input type="checkbox"/> プリセット5 残時間ポジション V座標 <input type="text" value="350"/>	<input type="checkbox"/> プリセット6 残時間ポジション V座標 <input type="text" value="350"/>	<input type="checkbox"/> プリセット7 残時間ポジション V座標 <input type="text" value="350"/>	<input type="checkbox"/> プリセット8 残時間ポジション V座標 <input type="text" value="350"/>
<input type="checkbox"/> プリセット1 残時間秒 <input type="text" value="0"/>	<input type="checkbox"/> プリセット2 残時間秒 <input type="text" value="0"/>	<input type="checkbox"/> プリセット3 残時間秒 <input type="text" value="0"/>	<input type="checkbox"/> プリセット4 残時間秒 <input type="text" value="0"/>
<input type="checkbox"/> プリセット5 残時間秒 <input type="text" value="0"/>	<input type="checkbox"/> プリセット6 残時間秒 <input type="text" value="0"/>	<input type="checkbox"/> プリセット7 残時間秒 <input type="text" value="0"/>	<input type="checkbox"/> プリセット8 残時間秒 <input type="text" value="0"/>
<input type="checkbox"/> プリセット1 残時間フレーム <input type="text" value="29"/>	<input type="checkbox"/> プリセット2 残時間フレーム <input type="text" value="29"/>	<input type="checkbox"/> プリセット3 残時間フレーム <input type="text" value="29"/>	<input type="checkbox"/> プリセット4 残時間フレーム <input type="text" value="29"/>
<input type="checkbox"/> プリセット5 残時間フレーム <input type="text" value="29"/>	<input type="checkbox"/> プリセット6 残時間フレーム <input type="text" value="29"/>	<input type="checkbox"/> プリセット7 残時間フレーム <input type="text" value="29"/>	<input type="checkbox"/> プリセット8 残時間フレーム <input type="text" value="29"/>
<input type="checkbox"/> プリセット1 残時間フォント選択 <input type="text" value="font1"/>	<input type="checkbox"/> プリセット2 残時間フォント選択 <input type="text" value="font1"/>	<input type="checkbox"/> プリセット3 残時間フォント選択 <input type="text" value="font1"/>	<input type="checkbox"/> プリセット4 残時間フォント選択 <input type="text" value="font1"/>
<input type="checkbox"/> プリセット5 残時間フォント選択 <input type="text" value="font1"/>	<input type="checkbox"/> プリセット6 残時間フォント選択 <input type="text" value="font1"/>	<input type="checkbox"/> プリセット7 残時間フォント選択 <input type="text" value="font1"/>	<input type="checkbox"/> プリセット8 残時間フォント選択 <input type="text" value="font1"/>
<input type="checkbox"/> プリセット1 残時間文字間距離 <input type="text" value="0"/>	<input type="checkbox"/> プリセット2 残時間文字間距離 <input type="text" value="0"/>	<input type="checkbox"/> プリセット3 残時間文字間距離 <input type="text" value="0"/>	<input type="checkbox"/> プリセット4 残時間文字間距離 <input type="text" value="0"/>
<input type="checkbox"/> プリセット5 残時間文字間距離 <input type="text" value="0"/>	<input type="checkbox"/> プリセット6 残時間文字間距離 <input type="text" value="0"/>	<input type="checkbox"/> プリセット7 残時間文字間距離 <input type="text" value="0"/>	<input type="checkbox"/> プリセット8 残時間文字間距離 <input type="text" value="0"/>

<input type="checkbox"/> プリセット1 残時間フォントサイズ <input type="text" value="x8"/>	<input type="checkbox"/> プリセット2 残時間フォントサイズ <input type="text" value="x8"/>	<input type="checkbox"/> プリセット3 残時間フォントサイズ <input type="text" value="x8"/>	<input type="checkbox"/> プリセット4 残時間フォントサイズ <input type="text" value="x8"/>
<input type="checkbox"/> プリセット5 残時間フォントサイズ <input type="text" value="x8"/>	<input type="checkbox"/> プリセット6 残時間フォントサイズ <input type="text" value="x8"/>	<input type="checkbox"/> プリセット7 残時間フォントサイズ <input type="text" value="x8"/>	<input type="checkbox"/> プリセット8 残時間フォントサイズ <input type="text" value="x8"/>
<input type="checkbox"/> プリセット1 残時間時刻オフセット <input type="text" value="0"/>	<input type="checkbox"/> プリセット2 残時間時刻オフセット <input type="text" value="0"/>	<input type="checkbox"/> プリセット3 残時間時刻オフセット <input type="text" value="0"/>	<input type="checkbox"/> プリセット4 残時間時刻オフセット <input type="text" value="0"/>
<input type="checkbox"/> プリセット5 残時間時刻オフセット <input type="text" value="0"/>	<input type="checkbox"/> プリセット6 残時間時刻オフセット <input type="text" value="0"/>	<input type="checkbox"/> プリセット7 残時間時刻オフセット <input type="text" value="0"/>	<input type="checkbox"/> プリセット8 残時間時刻オフセット <input type="text" value="0"/>
<input type="checkbox"/> プリセット1 残時間フォントFILL色 <input type="text" value="フォント"/>	<input type="checkbox"/> プリセット2 残時間フォントFILL色 <input type="text" value="フォント"/>	<input type="checkbox"/> プリセット3 残時間フォントFILL色 <input type="text" value="フォント"/>	<input type="checkbox"/> プリセット4 残時間フォントFILL色 <input type="text" value="フォント"/>
<input type="checkbox"/> プリセット5 残時間フォントFILL色 <input type="text" value="フォント"/>	<input type="checkbox"/> プリセット6 残時間フォントFILL色 <input type="text" value="フォント"/>	<input type="checkbox"/> プリセット7 残時間フォントFILL色 <input type="text" value="フォント"/>	<input type="checkbox"/> プリセット8 残時間フォントFILL色 <input type="text" value="フォント"/>
<input type="checkbox"/> プリセット1 残時間フォントFILL色R <input type="text" value="0"/>	<input type="checkbox"/> プリセット2 残時間フォントFILL色R <input type="text" value="0"/>	<input type="checkbox"/> プリセット3 残時間フォントFILL色R <input type="text" value="0"/>	<input type="checkbox"/> プリセット4 残時間フォントFILL色R <input type="text" value="0"/>
<input type="checkbox"/> プリセット5 残時間フォントFILL色R <input type="text" value="0"/>	<input type="checkbox"/> プリセット6 残時間フォントFILL色R <input type="text" value="0"/>	<input type="checkbox"/> プリセット7 残時間フォントFILL色R <input type="text" value="0"/>	<input type="checkbox"/> プリセット8 残時間フォントFILL色R <input type="text" value="0"/>
<input type="checkbox"/> プリセット1 残時間フォントFILL色G <input type="text" value="0"/>	<input type="checkbox"/> プリセット2 残時間フォントFILL色G <input type="text" value="0"/>	<input type="checkbox"/> プリセット3 残時間フォントFILL色G <input type="text" value="0"/>	<input type="checkbox"/> プリセット4 残時間フォントFILL色G <input type="text" value="0"/>
<input type="checkbox"/> プリセット5 残時間フォントFILL色G <input type="text" value="0"/>	<input type="checkbox"/> プリセット6 残時間フォントFILL色G <input type="text" value="0"/>	<input type="checkbox"/> プリセット7 残時間フォントFILL色G <input type="text" value="0"/>	<input type="checkbox"/> プリセット8 残時間フォントFILL色G <input type="text" value="0"/>



8-6-1. プリセット1~8 残時間秒表示

プリセット1~8の残時間タイマーの秒を表示する(オン)か、表示しない(オフ)かを設定します。デフォルトはオンです。

8-6-2. プリセット1~8 残時間ポジション H 座標、V 座標

プリセット1~8の残時間タイマーの左上表示座標を設定します。H座標は0~1919ピクセル、V座標は0~1079ラインの範囲で設定し、デフォルトは(650,350)です。

8-6-3. プリセット1~8 残時間秒、フレーム

プリセット1~8の残時間タイマーの秒とフレームを設定します。秒は0~99、フレームは0~29の範囲で設定でき、デフォルトは秒が0、フレームが29です。設定した秒数を表示する場合には、フレーム値を29フレームに設定してください。フレームが0の場合は設定秒数を表示後、次のフレームで表示が切り替わります。

8-6-4. プリセット1~8 残時間フォント選択

プリセット1~8の残時間タイマーの表示フォントを選択します。font1~font8が設定でき、デフォルトはfont1です。

8-6-5. プリセット1~8 残時間文字間距離

プリセット1~8の残時間タイマーの各文字間距離を設定します。設定範囲は-127~+127で、デフォルトは0です。

8-6-6. プリセット1~8 残時間フォントサイズ

プリセット1~8の残時間タイマーの表示フォントサイズを指定します。x1/x1.3/x1.6/x2/x2.6/x3.2/x4/x8が設定でき、デフォルトはx8です。

8-6-7. プリセット1~8 残時間時刻オフセット

プリセット1~8の残時間タイマー値を設定した時間だけ遅延して表示します。設定できるオフセット時間範囲は0~6000msで、デフォルトは0msです。

8-6-8. プリセット1~8 残時間フォント FILL 色

プリセット1~8の残時間タイマー表示フォントの FILL 色についてフォントで使用されている色値を使用するか、指定色にするかを設定します。フォント/指定色を設定でき、デフォルトはフォントです。

8-6-9. プリセット1~8 残時間フォント FILL 色 R,G,B

プリセット1~8の残時間タイマー表示フォントの FILL 色を指定色に設定したときの FILL カラー値を設定します。各色値は0~255の範囲で設定でき、デフォルトは全て0です(黒)。

8-6-10. プリセット1~8 残時間フォントキーゲイン

プリセット1~8の残時間タイマー表示フォントのキー値（アルファ値）を0~100%の範囲で調整できます。デフォルトは100%（フォントに指定されたキー値）です。

8-6-11. プリセット1~8 残時間ゼロサプレス

プリセット1~8の残時間タイマーで、秒表示の10の桁の表示につき0を表示する場合はオフ、0を表示しない場合はオンに設定します。デフォルトはオフです。

8-6-12. プリセット1~8 残時間ゼロ時スーパーOFF

プリセット1~8の残時間タイマーで、残時間ゼロ時にスーパーをオフする（有効）かオフしない（無効）かを設定します。デフォルトは無効です。

8-6-13. プリセット1~8 残時間センタリング

プリセット1~8の残時間タイマーで、ゼロサプレス オンの状態で、秒数が1桁になったとき、残時間をセンタリングする（オン）か、しない（オフ）かを設定します。デフォルトはオフです。

8-7. 日付設定

各項目は、プルダウンメニューにより設定できるパラメーターを選択するか、値を直接入力することにより設定します。入力した時点で、モジュールには設定が反映されます。



日付設定 [-] 6項目

日付年上2ケタ表示 オン
 日付年下2ケタ表示 オン
 日付月表示 オン
 日付日表示 オン

日付ポジション H座標 0
 日付ポジション V座標 0

8-7-1. 日付年上2ケタ、年下2ケタ、月、日表示

日付の年上2ケタ、年下2ケタ、月、日の表示のオン、オフを設定します。デフォルトは全てオンです。

8-7-2. 日付ポジションH座標、V座標

日付の左上表示座標を設定します。H座標は0~1919ピクセル、V座標は0~1079ラインの範囲で設定し、デフォルトは(0,0)です。

8-8. 再起動設定

コントローラの再起動をWEBから行うことができます。再起動を行うことにより、SDカードの設定を再読み込みします。



再起動設定 [-] 2項目

再起動を許可 いいえ
 コントローラの再起動 再起動

8-8-1. 再起動を許可

再起動の許可をするか、しないかをいいえ、はいで設定します。

8-8-2. コントローラの再起動

再起動の許可がはいの状態、再起動をクリックすることによりコントローラが再起動されます。

8-9. ログ設定

ログの初期化、ログのダウンロードを行うことができます。動作中にSDカードを抜くとロギング動作は停止します。再度SDカードを挿入した後は、コントローラを再起動してください。ログの時刻はリアルタイム時刻ソースで設定したソースの時刻情報です。また、ログに記録する内容は以下の通りです。

- 1) ステータス
 - ・SDI 入力のアンロックを含むフォーマットと変化時刻
 - ・LTC 入力ロック/アンロックと変化時刻
 - ・RS-485 入力ロック/アンロックと変化時刻
 - ・リファレンス入力のアンロックを含むフォーマットと変化時刻
 - ・GPI/GPO の変化内容と変化時刻
- 2) 各種設定
 - 全項目の設定値と変化時刻

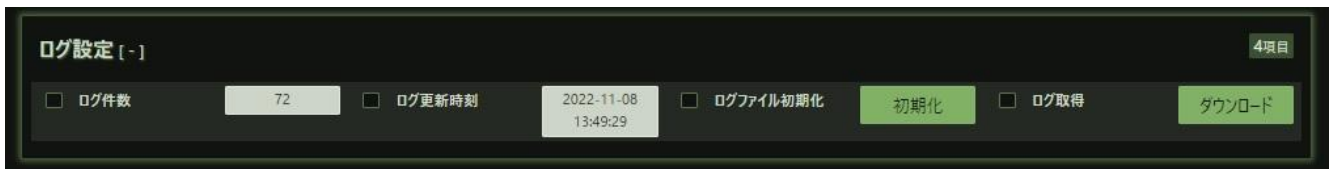

8-9-1. ログ件数

現在のログ件数を表示します。最新のログが最大 10000 件保存されます。

8-9-2. ログ更新時刻

ログの最終更新時刻を表示します。

8-9-3. ログファイル初期化

初期化ボタンをクリックすることにより、ログを初期化します。

8-9-4. ログ取得

ダウンロードボタンをクリックすることにより、WEB を開いている PC にログをダウンロードします。

ダウンロードしたログの例を以下に示します。

idx	time	,slt	mode	,OID	, type	, val	Status Description
120	2022-10-31 13:05:09	8	System				Logging Start
121	2022-10-31 13:05:15	8	Status	1.3.6.1.4.1.47892.2.1.64.30.10	INT	13	SDI 1080I59
122	2022-10-31 13:05:15	8	Status	1.3.6.1.4.1.47892.2.1.64.30.13	INT	2	REF 525I59
123	2022-10-31 13:06:19	8	Set	1.3.6.1.4.1.47892.2.1.64.20.10	INT	2	

8-10. 製品情報

製品情報には各種モジュールの製品情報が表示されます。

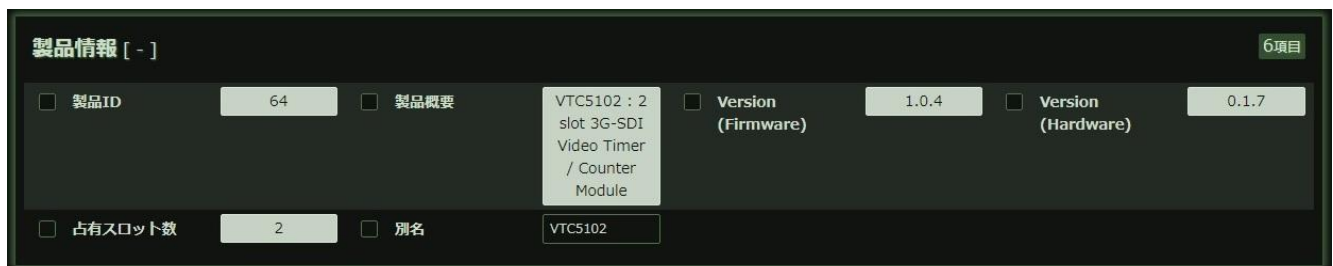

8-10-1. 製品 ID

モジュールの ID 番号です。VTC5102 は 64 です。

8-10-2. 製品概要

モジュールの機能概要です。

8-10-3. Version (Firmware), Version (Hardware)

VTC5102 に搭載されている CPU の Firmware バージョンと、FPGA の Hardware バージョンを表示します。

8-10-4. 占有スロット数

占有するスロット数を表示します。VTC5102 は 2 スロットです。

8-10-5. 別名

別名を設定することができます。ユニークな名称を設定し、SNMP で名称確認することができます。

9. コネクター ピンアサイン表

1)REM ヒロセ電機 HR10A-10R-12S

1	GPI1	5	GPI5	9	GPO3
2	GPI2	6	GND	10	GPO4
3	GPI3	7	GPO1	11	GPO5
4	GPI4	8	GPO2	12	GND

GPI1～GPI5 メーク接点入力(+3.3Vロジック回路受け)

GPO1～GPO5 オープンコレクタ出力(24V/30mA MAX)

2)RS-422/485 ヒロセ電機 HR10A-10R-12S

1	GND	5	RS-422_RXD+	9	RS-485_TXD+
2	RS-422_TXD-	6	RS-422_RXD-	10	GND
3	RS-422_TXD+	7	GND	11	RS-485_RXD+
4	GND	8	RS-485_TXD-	12	RS-485_RXD-

RS-422_TXD* RS-422送信データ端子

RS-422_RXD* RS-422受信データ端子

RS-485_TXD* RS-485時刻出力端子

RS-485_RXD* RS-485時刻入力端子

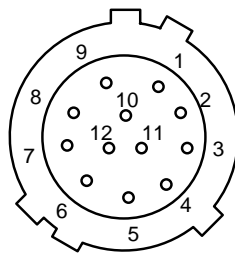

HR10A-10R-12Sピンアサイン

10. 定格および電気的特性

SDI 入力	対応フォーマット(映像)	3G-SDI 1080/ 59.94p,50p (レベル A/B) HD-SDI 1080/ 59.94i,50i
	コネクタ	BNCx1
	入力レベル、インピーダンス	0.8 Vp-p 75 Ω
SDI 出力	対応フォーマット(映像)	SDI 入力と同じ
	コネクタ	BNCx2
	出力レベル、インピーダンス	0.8 Vp-p 75 Ω
LTC 入力	コネクタ	BNCx1
	入力レベル、インピーダンス	0.5~5.0 Vp-p 1k Ω 以上
LTC 出力	コネクタ	BNCx1
リモート入出力	コネクタ	小型丸形コネクタ-12ピン x1
RS-422/485 入出力	コネクタ	小型丸形コネクタ-12ピン x1
制御入力	コネクタ	BNCx1 *1
制御出力	コネクタ	BNCx1 *1
映像入出力遅延	SDI 信号	HD:約 2us, 3G:約 1us
占有スロット数	2 スロット	
動作環境	0 °C ~ 40 °C 20 % ~ 85 % (結露無きこと)	
電源	DC 12V	
消費電力	12 W	
外形寸法	398.5 x 88 mm	
オプション	RMT5001-VTC2	専用リモコン
質量	0.3 kg	

*1:制御入出力の接続は、75Ω同軸ケーブルを使用してください。

1 1 . RMT5001-VTC2 外観図

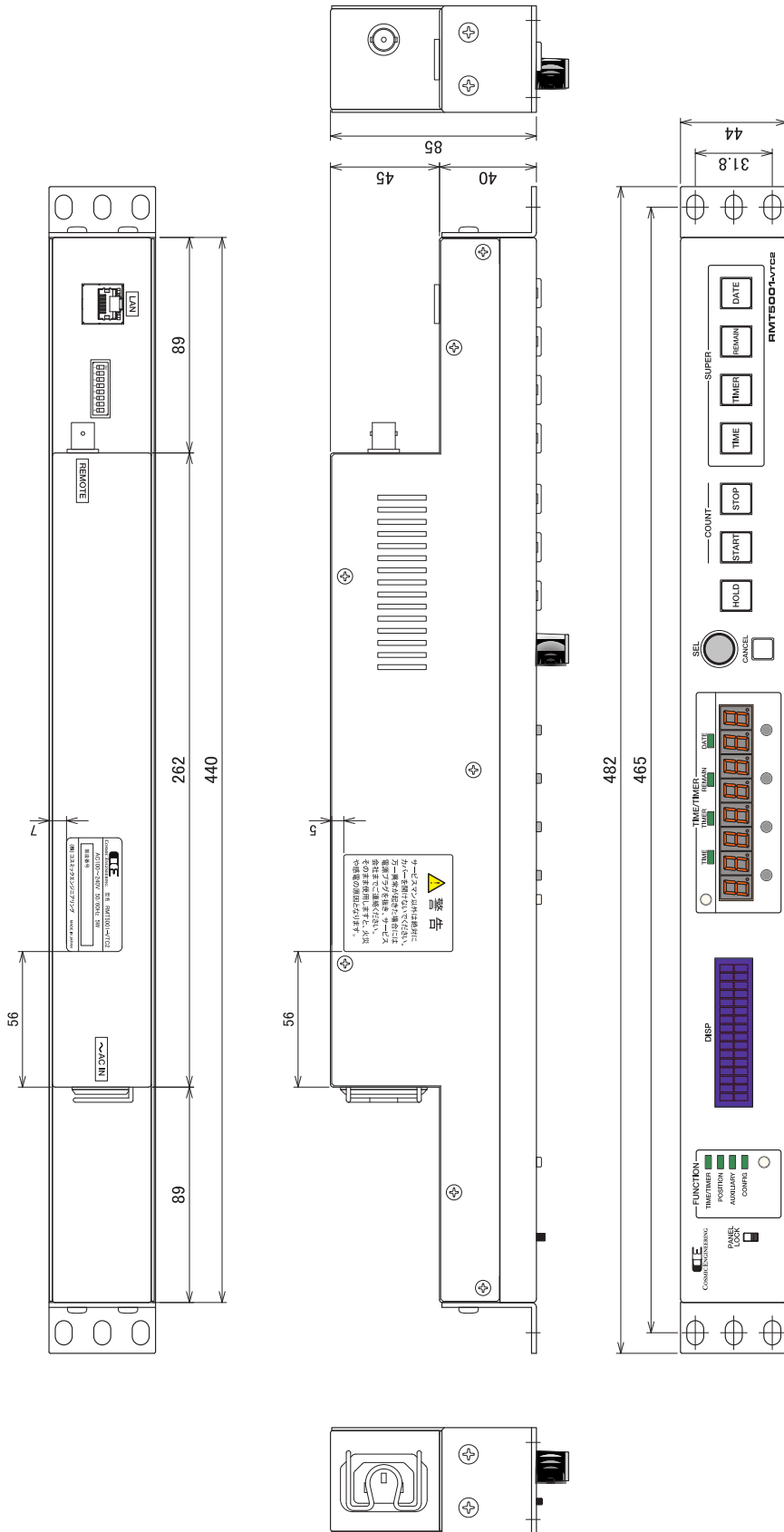

RMT5001-VTC2 の操作方法については、RMT5001-VTC2 取扱説明書を参照して下さい。

1 2 . お問い合わせ

株式会社 コスミックエンジニアリング

Address : 〒191-0065 東京都日野市旭が丘 3-2-11

TEL: 042-586-2933 (代表)

042-586-2650 (SI 部)

FAX : 042-584-0314

URL: <https://www.cosmic-eng.co.jp/>

E-Mail: c1000@cosmic-eng.co.jp